



産業廃棄物処理計画実施状況報告書

2023年 4月30日

鳥取県知事 様

提出者

住所 鳥取県西伯郡南部町原938-2

氏名 TVC株式会社

代表取締役社長 鷲尾 雅文

（法人にあつては、名称及び代表者の氏名）

電話番号 0859-66-5000

廃棄物の処理及び清掃に関する法律第 12条第10項の規定に基づき、2022年度の産業廃棄物処理計画の実施状況を報告します。

事業場の名称	TVC株式会社
事業場の所在地	鳥取県西伯郡南部町原938-2
事業の種類	輸送用機械器具製造業
産業廃棄物処理計画における計画期間	令和4年4月1日 ~ 令和 5年3月31日

産業廃棄物処理計画における目標値

項目	目標値	項目	目標値
排出量	2480 t	全処理委託量	2480 t
自ら再生利用を行う産業廃棄物の量	t	優良認定処理業者への処理委託量	2426 t
自ら熱回収を行う産業廃棄物の量	t	再生利用業者への処理委託量	0 t
自ら中間処理により減量する産業廃棄物の量	t	認定熱回収業者への処理委託量	t
自ら埋立処分又は海洋投入処分を行う産業廃棄物の量	t	認定熱回収業者以外の熱回収を行う業者への処理委託量	t

※事務処理欄

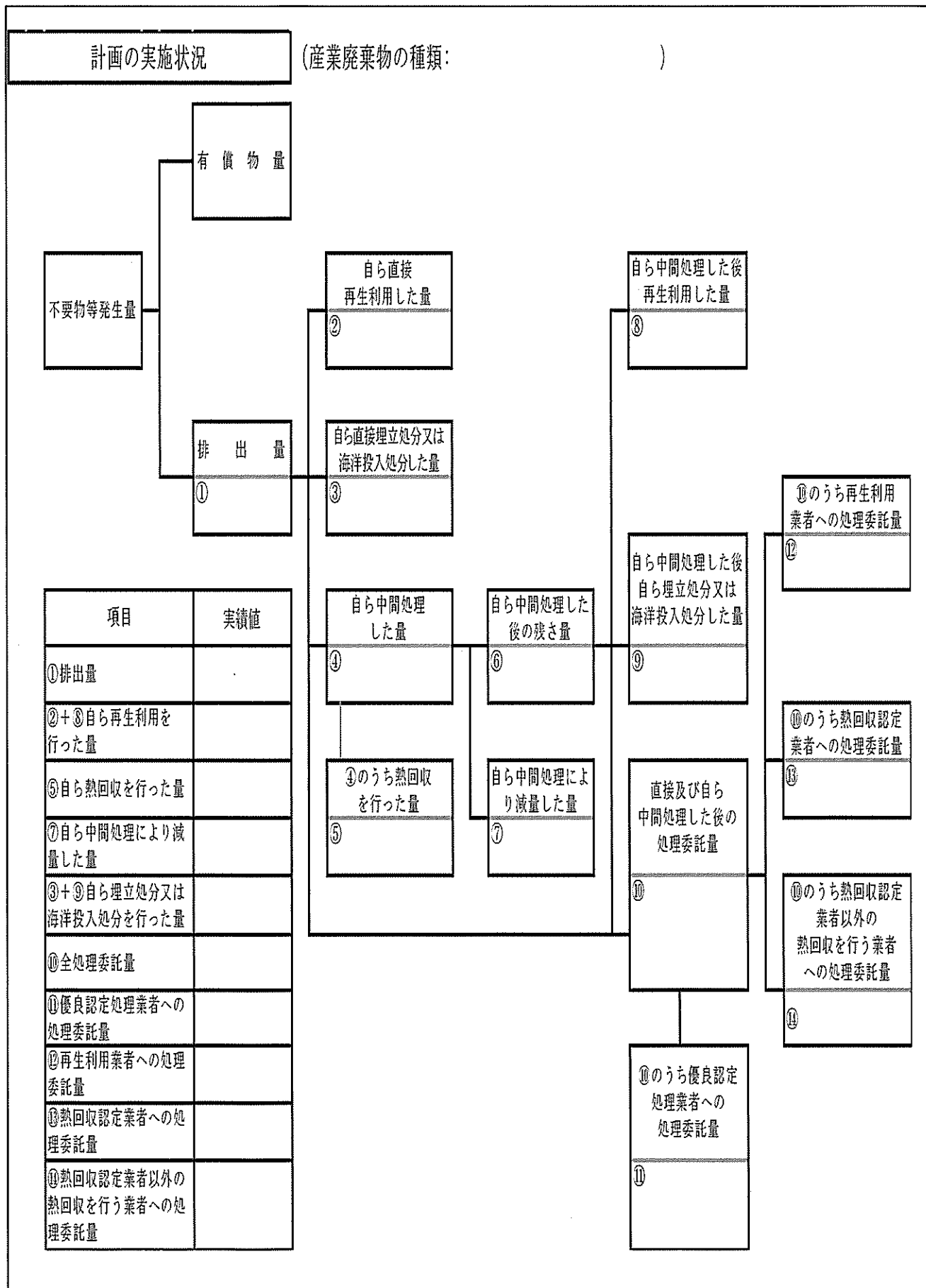

(第3面)

備考

- 1 翌年度の6月30日までに提出すること。
- 2 「事業の種類」の欄には、日本標準産業分類の区分を記入すること。
- 3 「産業廃棄物処理計画における目標値」の欄には、項目ごとに、産業廃棄物処理計画に記載した目標値を記入すること。
- 4 第2面には、前年度の産業廃棄物の処理に関して、①～⑭の欄のそれぞれに、(1)から(14)に掲げる量を記入すること。
 - (1) ① 欄 当該事業場において生じた産業廃棄物の量
 - (2) ② 欄 (1)の量のうち、中間処理をせず直接自ら再生利用した量
 - (3) ③ 欄 (1)の量のうち、中間処理をせず直接自ら埋立処分又は海洋投入処分した量
 - (4) ④ 欄 (1)の量のうち、自ら中間処理をした産業廃棄物の当該中間処理前の量
 - (5) ⑤ 欄 (4)の量のうち、熱回収を行った量
 - (6) ⑥ 欄 自ら中間処理をした後の量
 - (7) ⑦ 欄 (4)の量から(6)の量を差し引いた量
 - (8) ⑧ 欄 (6)の量のうち、自ら利用し、又は他人に売却した量
 - (9) ⑨ 欄 (6)の量のうち、自ら埋立処分及び海洋投入処分した量
 - (10) ⑩ 欄 中間処理及び最終処分を委託した量
 - (11) ⑪ 欄 (10)の量のうち、優良認定処理業者(廃棄物の処理及び清掃に関する法律施行令第6条の11第2号に該当する者)への処理委託量
 - (12) ⑫ 欄 (10)の量のうち、処理業者への再生利用委託量
 - (13) ⑬ 欄 (10)の量のうち、認定熱回収施設設置者(廃棄物の処理及び清掃に関する法律第15条の3の3第1項の認定を受けた者)である処理業者への焼却処理委託量
 - (14) ⑭ 欄 (10)の量のうち、認定熱回収施設設置者以外の熱回収を行っている処理業者への焼却処理委託量
- 5 第2面の左下の表には、項目ごとに、産業廃棄物処理計画に記載したそれぞれの実績値を記入すること。
- 6 産業廃棄物の種類が2以上あるときは、産業廃棄物の種類ごとに、第2面の例により産業廃棄物処理計画の実施状況を明らかにした書面を作成し、当該書面を添付すること。
- 7 ※欄は記入しないこと。

(産業廃棄物の種類： 汚泥類)

計画の実施状況

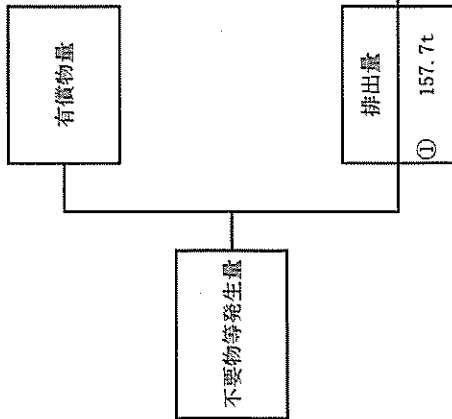

項目	実績値
①排出量	157.7t
②+③自ら再生利用を行った量	0t
⑤自ら熱回収を行った量	0t
⑦自ら中間処理により減量した量	0t
③+④自ら埋立処分又は海洋投入処分を行った量	0t
⑩全処理委託量	157.7t
⑭優良認定処理業者への処理委託量	157.7t
⑫再生利用業者への処理委託量	0t
⑬熱回収認定業者への処理委託量	0t
⑭熱回収認定業者以外の業者へ熱回収を行う業者への処理委託量	0t

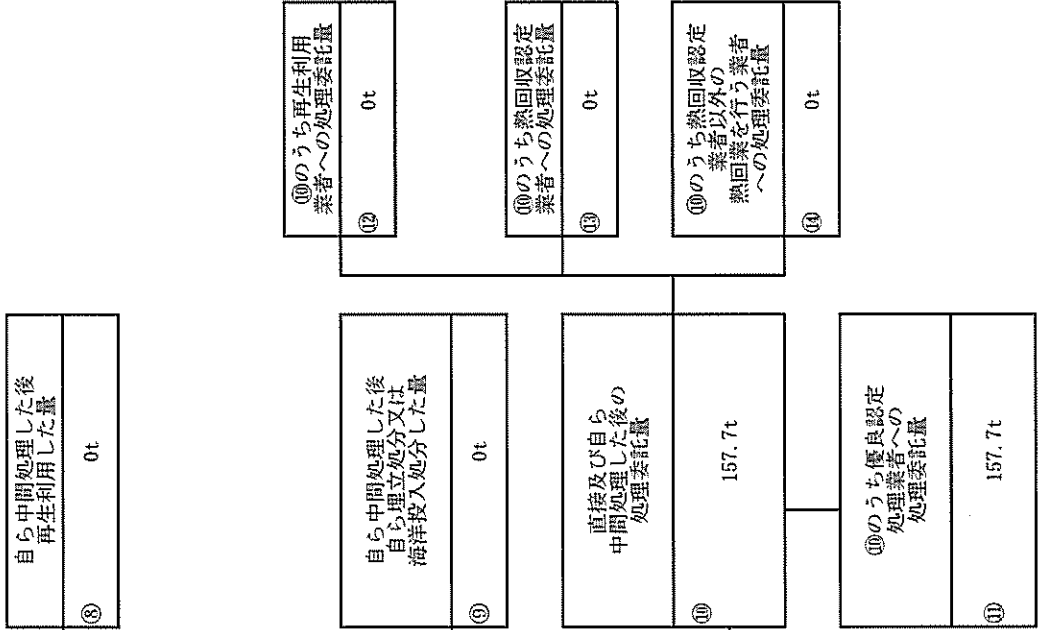

計画の実施状況

(産業廃棄物の種類： 廃油類

)

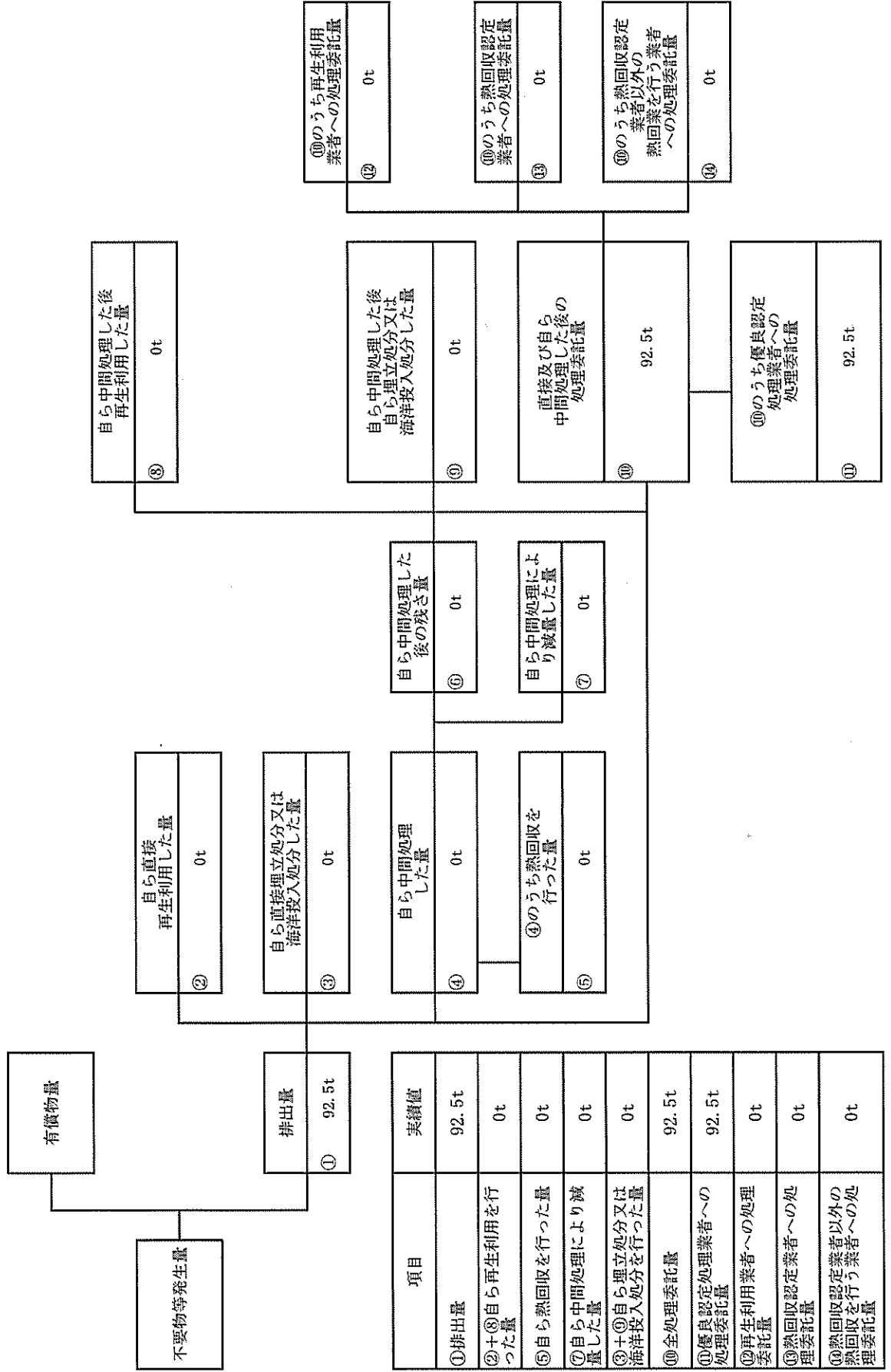

(産業廃棄物の種類： 廃酸・廃アルカリ類)

計画の実施状況

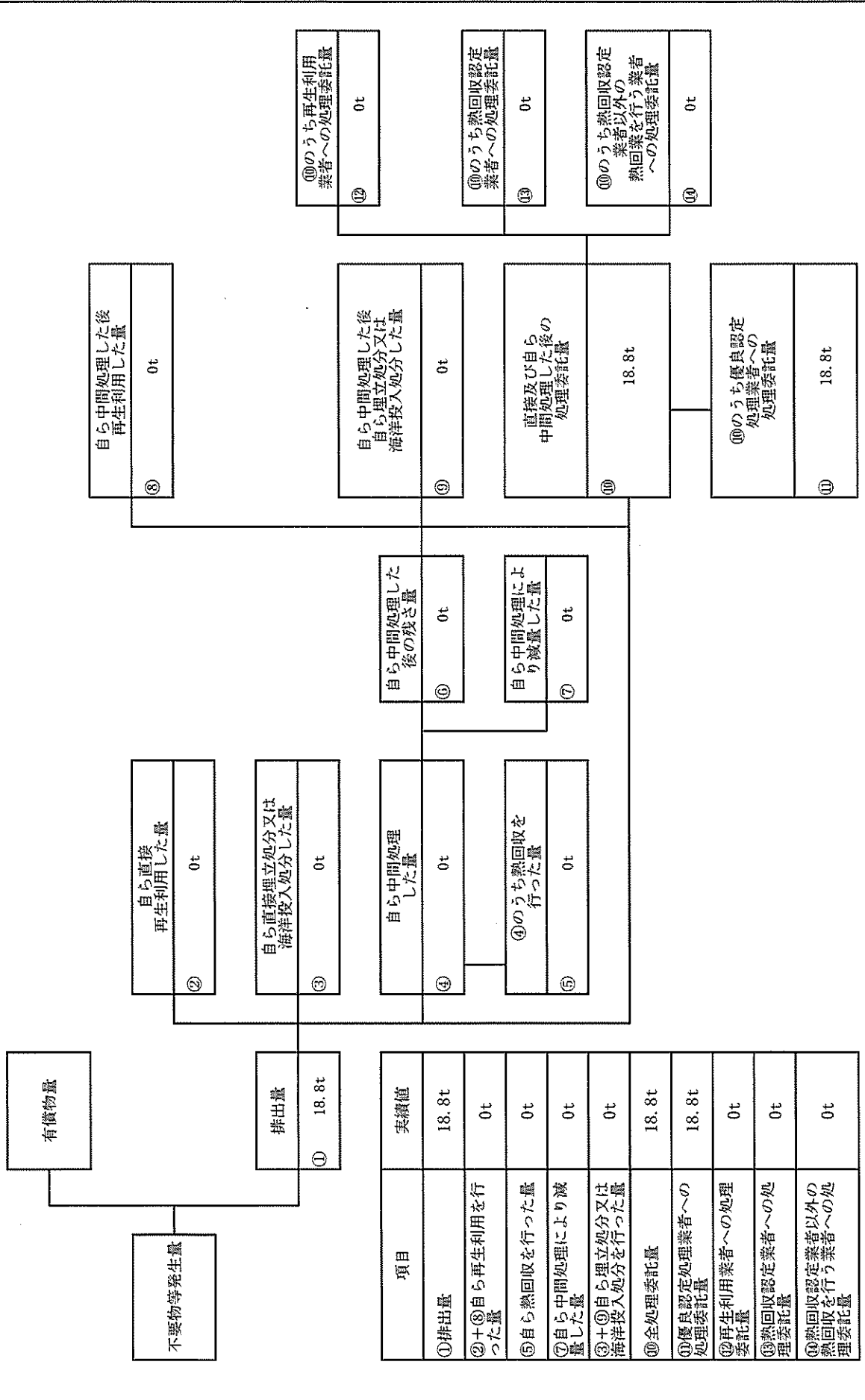

項目	実績値
① 排出量	18.8t
②+③ 自ら再生利用を行 った量	0t
⑤ 自ら熱回収を行った量	0t
⑦ 自ら中間処理により減 量した量	0t
③+④ 自ら埋立処分又は 海洋投入処分を行った量	0t
⑩ 全処理委託量	18.8t
⑩のうち優良認定処理業者への 処理委託量	18.8t
⑩のうち再生利用業者への処理 委託量	0t
⑩のうち熱回収認定業者への処 理委託量	0t
⑩のうち熱回収認定業者以外の 熱回収を行う業者への処 理委託量	0t

⑧ 自ら中間処理した後 再生利用した量	0t
⑨ 自ら埋立処分又は 海洋投入処分した量	0t
⑩ 直接及び自ら 中間処理した後の 処理委託量	18.8t
⑩のうち優良認定 処理業者への 処理委託量	18.8t

⑩のうち再生利用 業者への処理委託量	0t
-----------------------	----

⑩のうち熱回収認定 業者への処理委託量	0t
------------------------	----

⑩のうち熱回収認定 業者以外の 熱回収を行う業者 への処理委託量	0t
---	----

(産業廃棄物の種類： 廃プラ類ゴムくず：塩素含有)

計画の実施状況

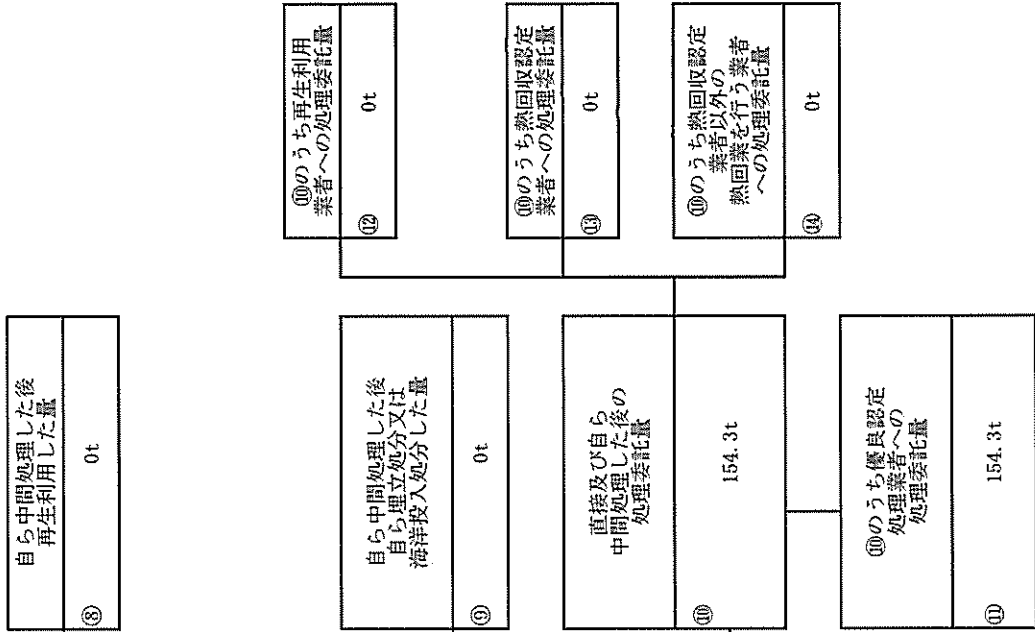
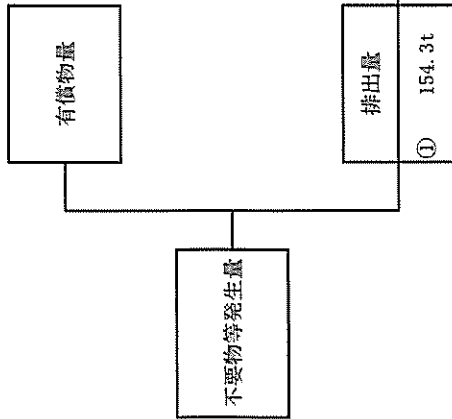

項目	実績値
①排出量	154.3t
②+⑧自ら再生利用を行った量	0t
⑤自ら熱回収を行った量	0t
⑦自ら中間処理により減量した量	0t
③+⑨自ら埋立処分又は海洋投入処分を行った量	0t
⑩全処理委託量	154.3t
⑩優良認定処理業者への処理委託量	154.3t
⑫再生利用業者への処理委託量	0t
⑬熱回収認定業者への処理委託量	0t
⑭熱回収認定業者以外の業者熱回収を行う業者への処理委託量	0t

(産業廃棄物の種類： 廃プラ類ゴムくず：塩素不含有)

計画の実施状況

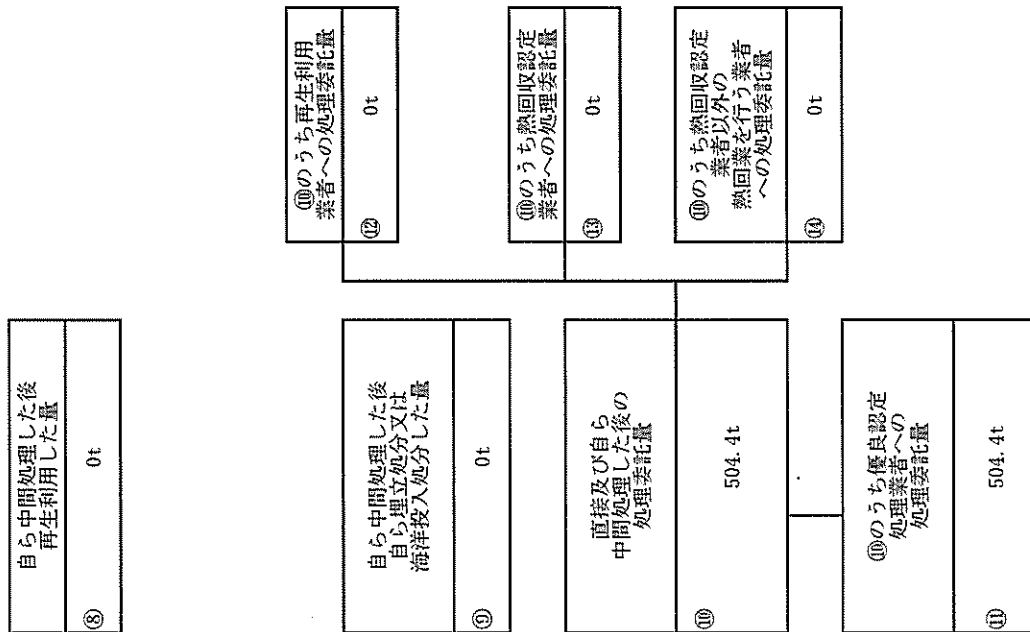
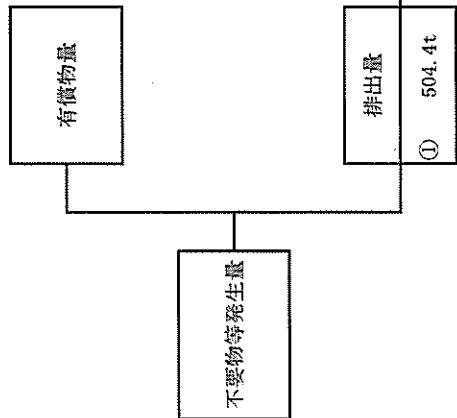

項目	実績値
①排出量	504.4t
②+⑧自ら再生利用を行った量	0t
⑤自ら熱回収を行った量	0t
⑦自ら中間処理により減量した量	0t
③+⑨自ら埋立処分又は海洋投入処分を行った量	0t
⑩全処理委託量	504.4t
⑪優良認定処理業者への処理委託量	504.4t
⑫再生利用業者への処理委託量	0t
⑬熱回収認定業者への処理委託量	0t
⑭熱回収認定業者以外の業者へ行う業者熱回収を行う業者への処理委託量	0t

(産業廃棄物の種類： 廃プラ類 焼却+RPF)

計画の実施状況

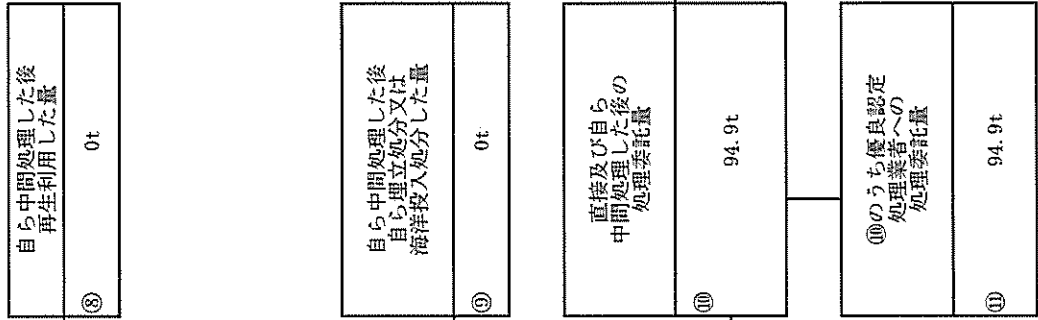
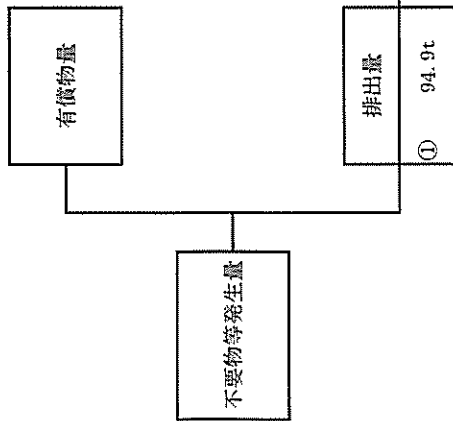

⑩のうち再生利用業者への処理委託量	0t
⑫	0t

⑩のうち熱回収認定業者への処理委託量	0t
⑬	0t

⑩のうち熱回収認定業者以外の熱回収を行う業者への処理委託量	0t
⑭	0t

項目	実績値
①排出量	94.9t
②+⑧自ら再生利用を行った量	0t
⑤自ら熱回収を行った量	0t
⑦自ら中間処理により減量した量	0t
③+④自ら埋立処分又は海洋投入処分を行った量	0t
⑩全処理委託量	94.9t
⑪優良認定処理業者への処理委託量	94.9t
⑫再生利用業者への処理委託量	0t
⑬熱回収認定業者への処理委託量	0t
⑭熱回収認定業者以外の熱回収を行う業者への処理委託量	0t

(産業廃棄物の種類： 廃プラ類 雑多、混載)

計画の実施状況

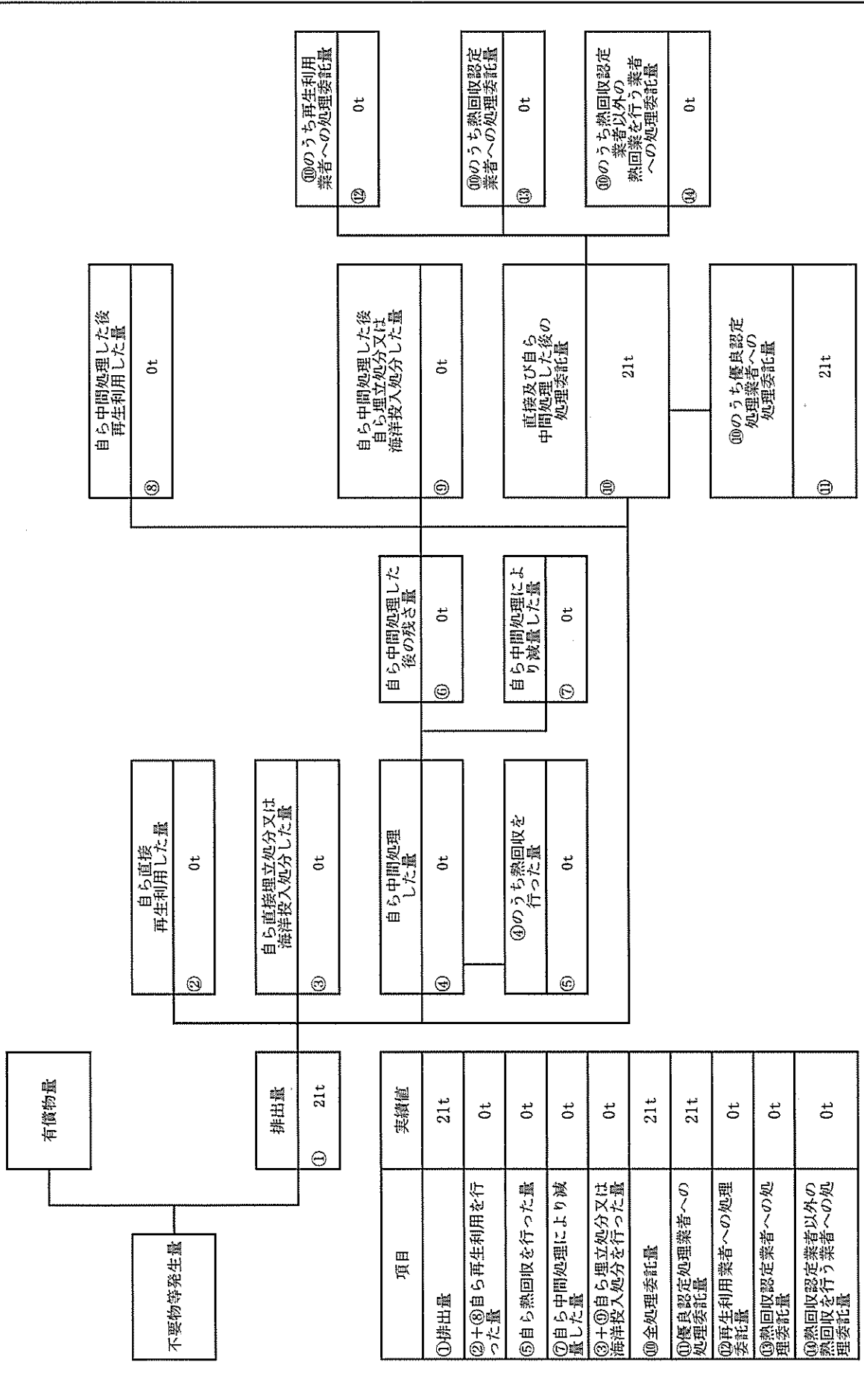

項目	実績値
①排出量	21t
②+⑧自ら再生利用を行った量	0t
⑤自ら熱回収を行った量	0t
⑦自ら中間処理により減量した量	0t
③+④+⑨自ら埋立処分又は海洋投入処分を行った量	0t
⑩全処理委託量	21t
⑩優良認定処理業者への処理委託量	21t
⑫再生利用業者への処理委託量	0t
⑬熱回収認定業者への処理委託量	0t
⑭熱回収認定業者以外の業者への処理委託量	0t

(産業廃棄物の種類： 鉱さい・ダスト、ノロ類 【リサイクル化】)

計画の実施状況

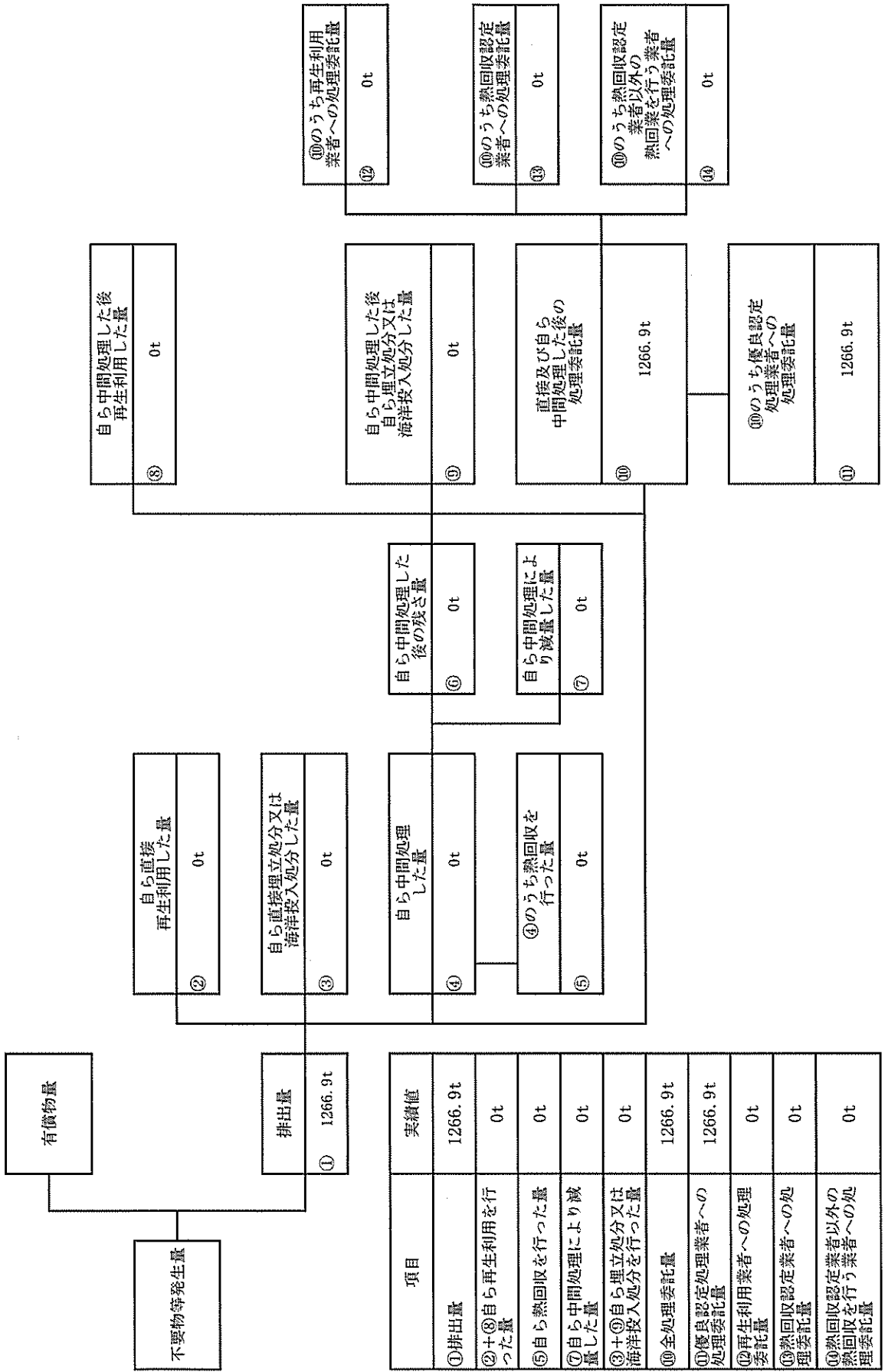

(産業廃棄物の種類： 鉱さい・ダスト、ノロ類 【埋立て処分】)

計画の実施状況

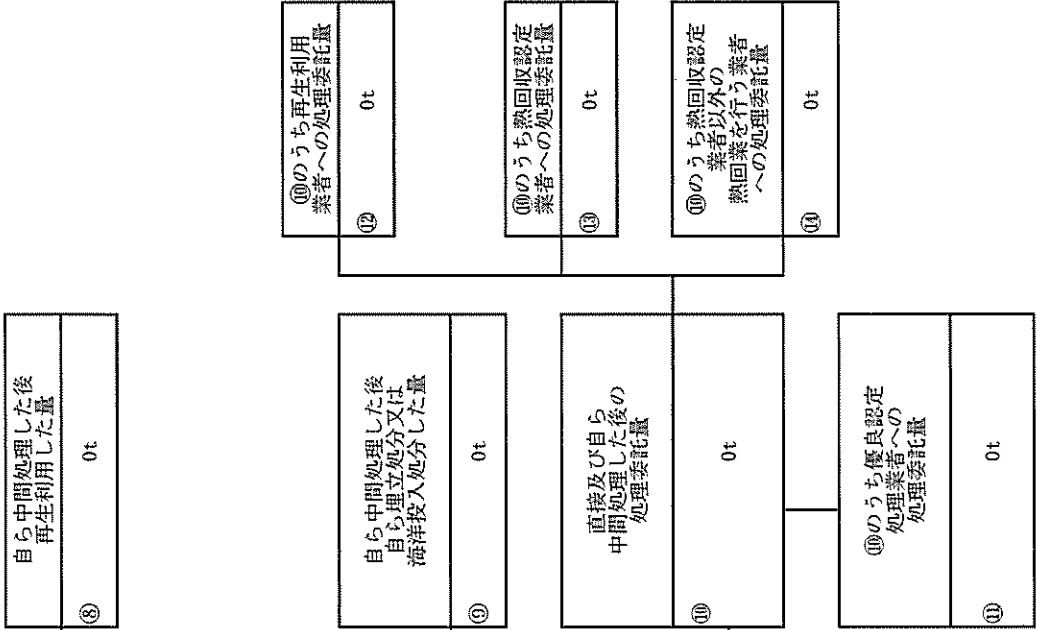
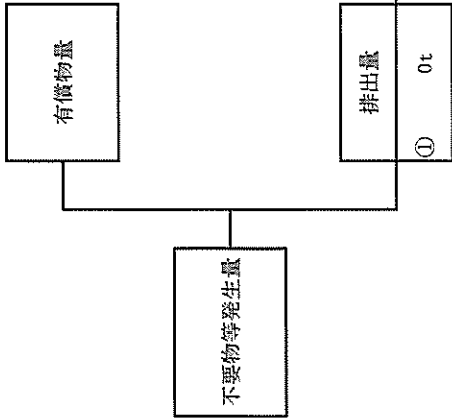

項目	実績値
①排出量	0t
②+⑧自ら再生利用を行った量	0t
⑤自ら熱回収を行った量	0t
⑦自ら中間処理により減量した量	0t
③+④自ら埋立処分又は海洋投入処分を行った量	0t
⑩全処理委託量	0t
⑩優良認定処理業者への処理委託量	0t
⑫再生利用業者への処理委託量	0t
⑬熱回収認定業者への処理委託量	0t
⑭熱回収認定業者以外の業者への処理委託量	0t

(産業廃棄物の種類： 木くず類)

計画の実施状況

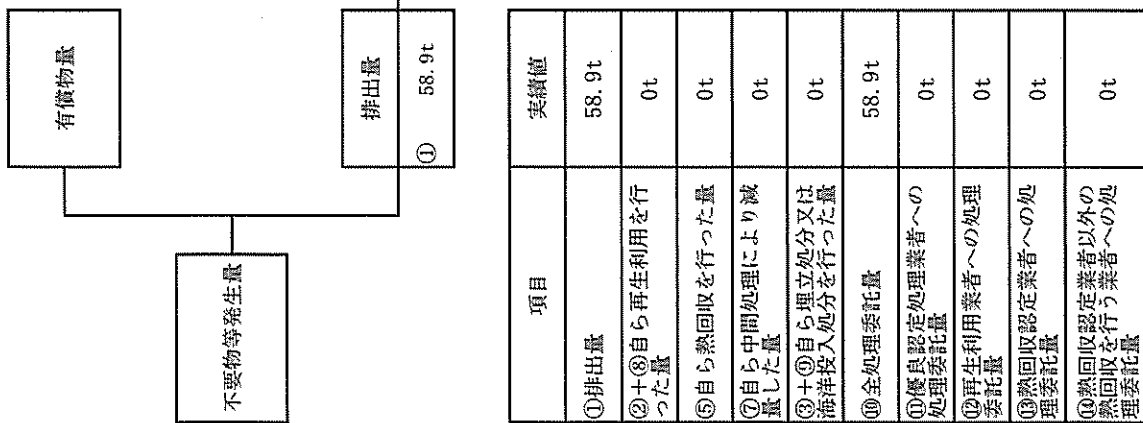

項目	実績値
①排出量	58.9t
②+③自ら再生利用を行った量	0t
⑤自ら熱回収を行った量	0t
⑦自ら中間処理により減量した量	0t
③+④自ら埋立処分又は海洋投入処分を行った量	0t
⑩全処理委託量	58.9t
⑪優良認定処理業者への処理委託量	0t
⑫再生利用業者への処理委託量	0t
⑬熱回収認定業者への処理委託量	0t
⑭熱回収認定業者以外の熱回収を行う業者への処理委託量	0t

(産業廃棄物の種類： ガラスくず 蛍光管)

計画の実施状況

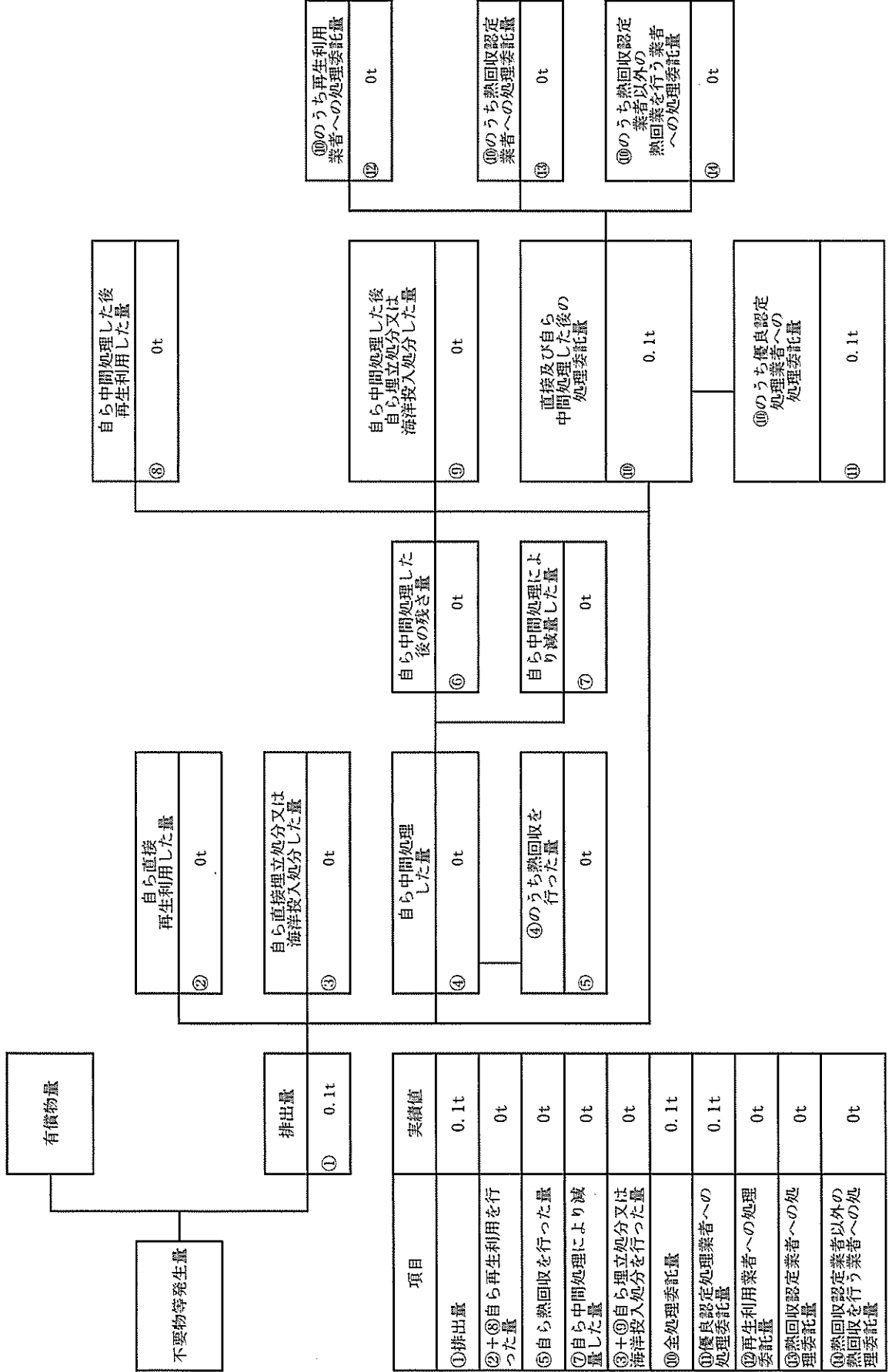

項目	実績値
①排出量	0.1t
②+⑥自ら再生利用を行った量	0t
⑤自ら熱回収を行った量	0t
⑦自ら中間処理により減量した量	0t
③+④自ら埋立処分又は海洋投入処分を行った量	0t
⑩全処理委託量	0.1t
⑩優良認定処理業者への処理委託量	0.1t
⑩再生利用業者への処理委託量	0t
⑩熱回収認定業者への処理委託量	0t
⑩熱回収認定業者以外の業者への処理委託量	0t

(産業廃棄物の種類： ガラスくず 石綿含有)

計画の実施状況

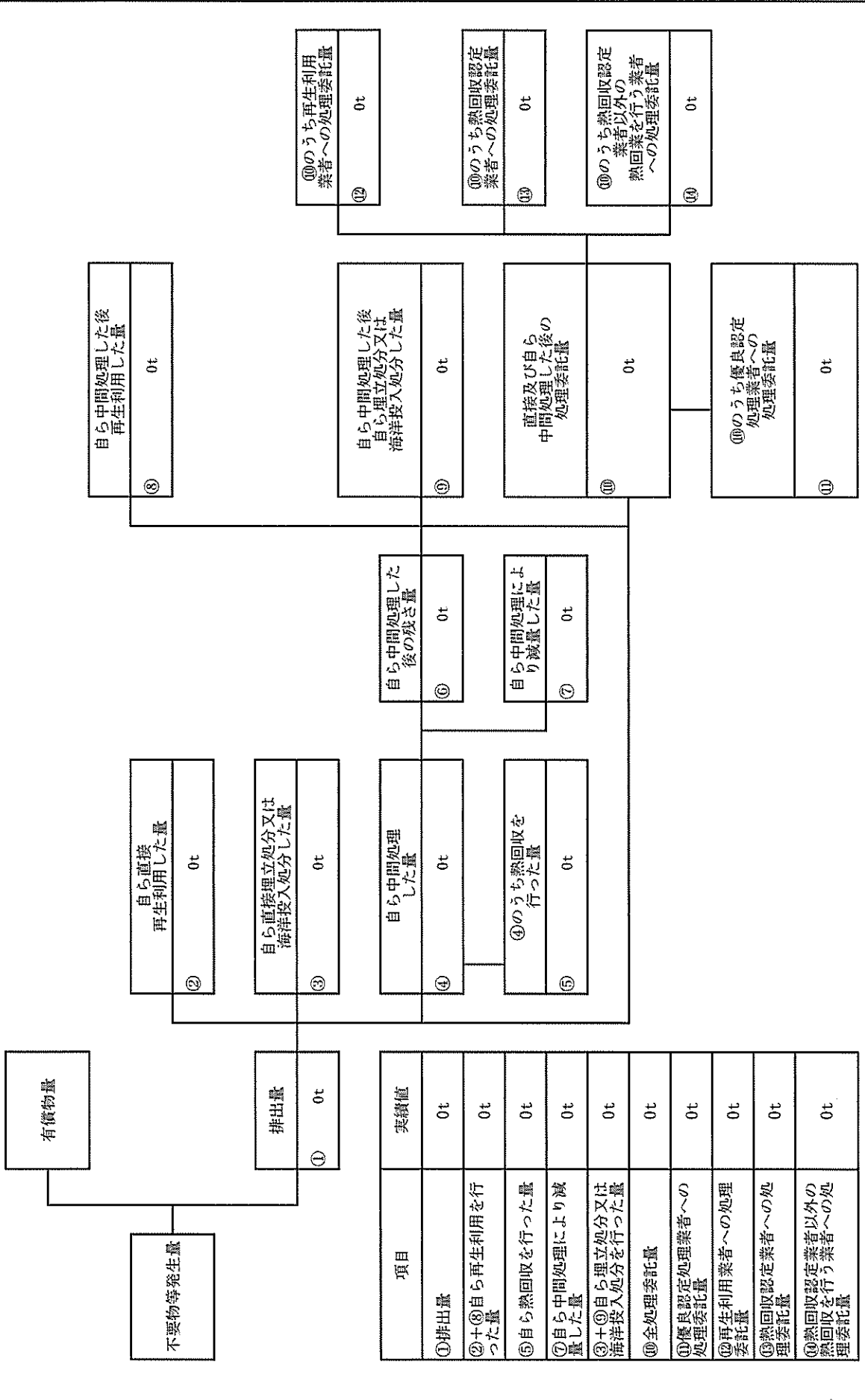

項目	実績値
①排出量	0t
②+⑧自ら再生利用を行った量	0t
⑤自ら熱回収を行った量	0t
⑦自ら中間処理により減量した量	0t
③+④自ら埋立処分又は海洋投入処分を行った量	0t
⑩全処理委託量	0t
⑩優良認定処理業者への処理委託量	0t
⑩再生利用業者への処理委託量	0t
⑩熱回収認定業者への処理委託量	0t
⑩熱回収認定業者以外の熱回収を行う業者への処理委託量	0t

⑧	自ら中間処理した後再生利用した量	0t	⑩のうち再生利用業者への処理委託量	0t
⑨	自ら中間処理した後自ら埋立処分又は海洋投入処分した量	0t	⑩のうち熱回収認定業者への処理委託量	0t
⑩	直接及び自ら中間処理した後の処理委託量	10	⑩のうち熱回収認定業者以外の業者熱回収を行う業者への処理委託量	10
⑪	⑩のうち優良認定処理業者への処理委託量	10		