

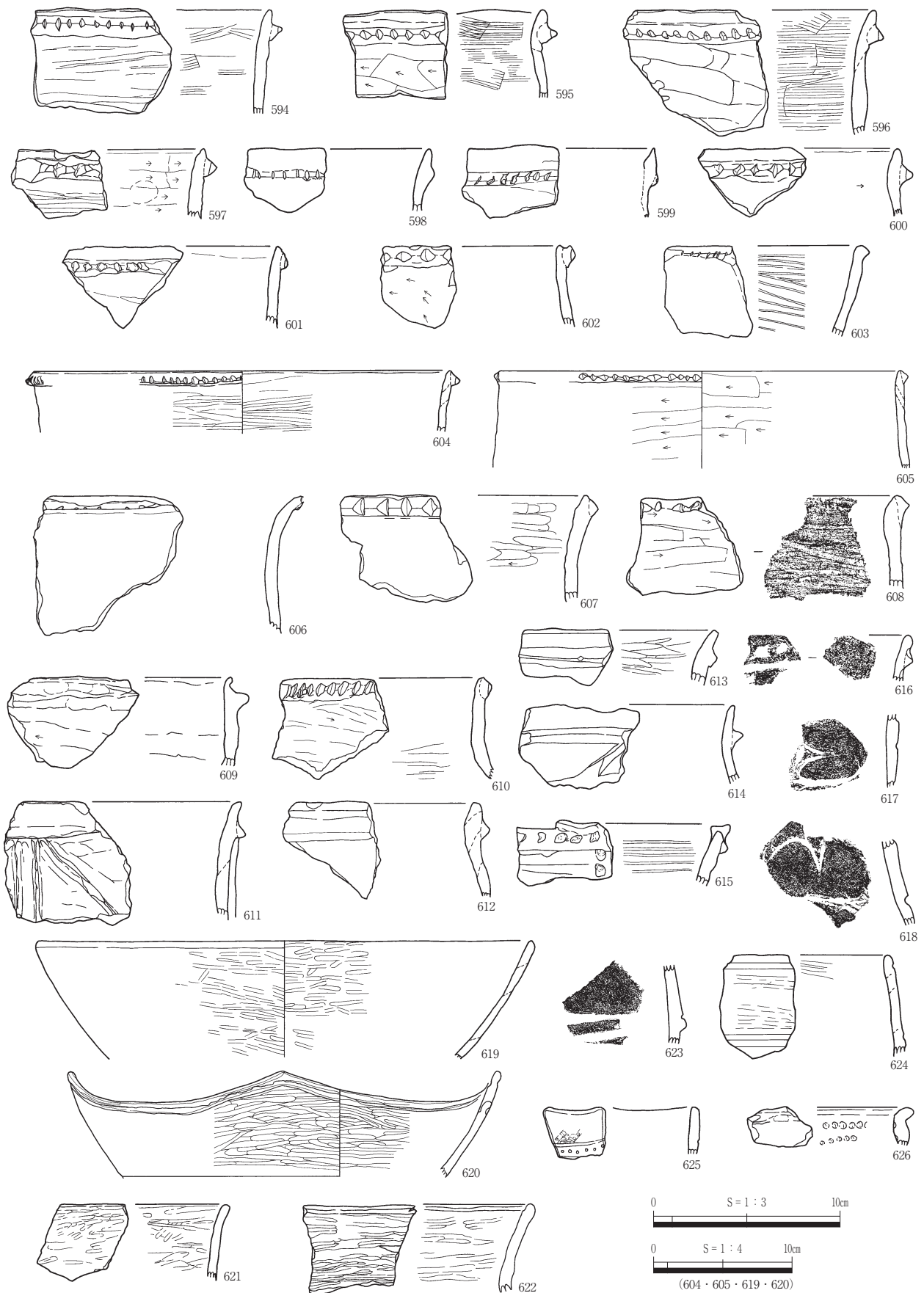

第111図 流路2 出土遺物(2)

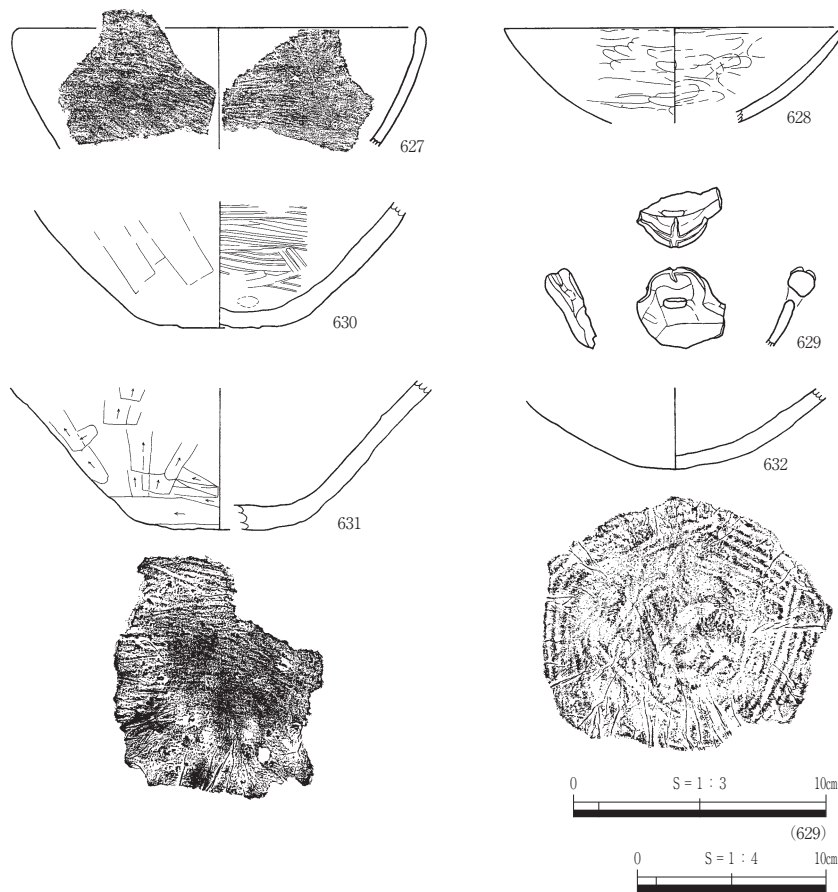

第112図 流路2出土遺物(3)



第113図 流路2出土遺物(4)

横断する。

長さ50m以上、幅9～11m、深さ0.3～0.6m程度を測る。底面の標高は、南側が33.1m前後、北側が32.4m前後となっており、南から北に向かって流れていたものと考えられる。

埋土は、7層に分層できた。上層は黒褐色砂質土、下層は暗オリーブ褐色砂から黄褐色砂となり、拳大から人頭大の巨礫を含む。埋土の状況から、かなりの水量があったものと考えられる。

遺物は、埋土中から縄文時代早期から古墳時代終末の土器が多量に出土している。

図化したもののうち、縄文時代のものでは、縄文時代早期黄島式の山形押型文土器532、早期末の菱根式と考えられる表裏縄文土器533・534がある。

縄文時代中期のものでは、中期末の北白川C式併行期と考えられる深鉢535～539がある。

縄文時代後期のものでは、後期初頭の五明田式併行期（中津・福田KⅡ式土器様式第3様式古段階）の深鉢540、布勢式併行期（中津・福田KⅡ式土器様式第4様式）と考えられる深鉢555、縁帯文土器様式期と考えられる浅鉢541・542・546～551、深鉢543～545がある。

縄文時代晩期のものでは、濱田編年晩期Ⅲ期と考えられる深鉢556～562・566・567、浅鉢563～565・568、突帯文土器様式の深鉢569～616・626、浅鉢617～625・628、粗製土器深鉢627、把手付鉢629、底部630～632がある。

弥生時代前期のものでは、清水編年Ⅰ－2様式の甕633～638、壺639がある。

弥生時代中期のものでは、清水編年Ⅱ－1様式の甕640～642、清水編年Ⅲ－2様式の壺651・652、清水編年Ⅲ－3様式の甕643～646、清水編年Ⅲ－3様式の高坏脚部663、清水編年Ⅳ－2・3様式の甕647～650がある。

弥生時代後期のものでは、清水編年Ⅴ－2様式の甕653、清水編年Ⅴ－3様式の甕654～658・660・661、壺659、蓋と思われる662、底部664～666がある。

古墳時代前期のものでは、天神川Ⅰ～Ⅱ期の土器甕667～672・674、壺673、鼓形器台679・680、低脚坏681・682、天神川Ⅳ期の甕675、天神川Ⅴ期の高坏678がある。その他、古墳時代中期

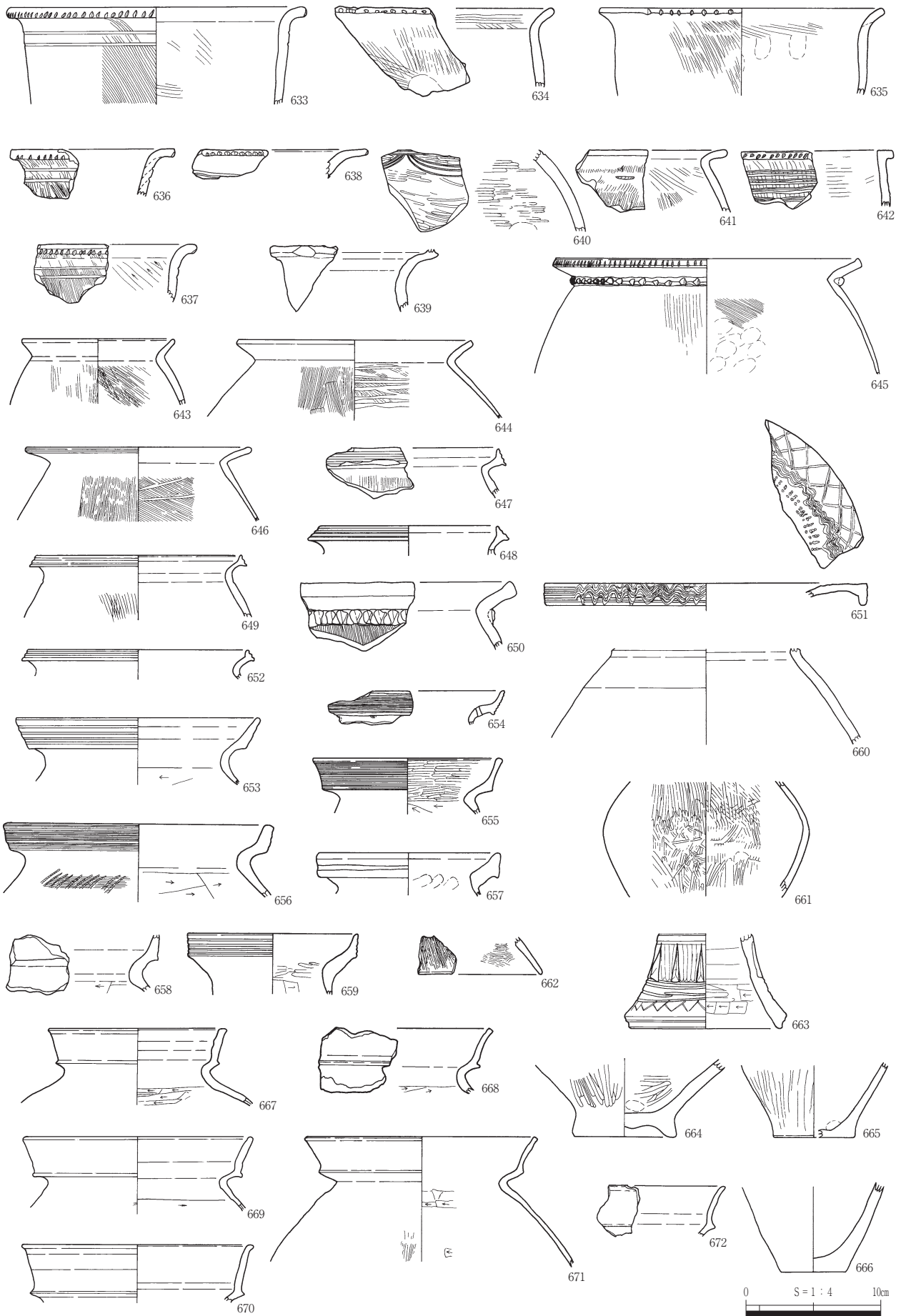

第114図 流路2出土遺物(5)

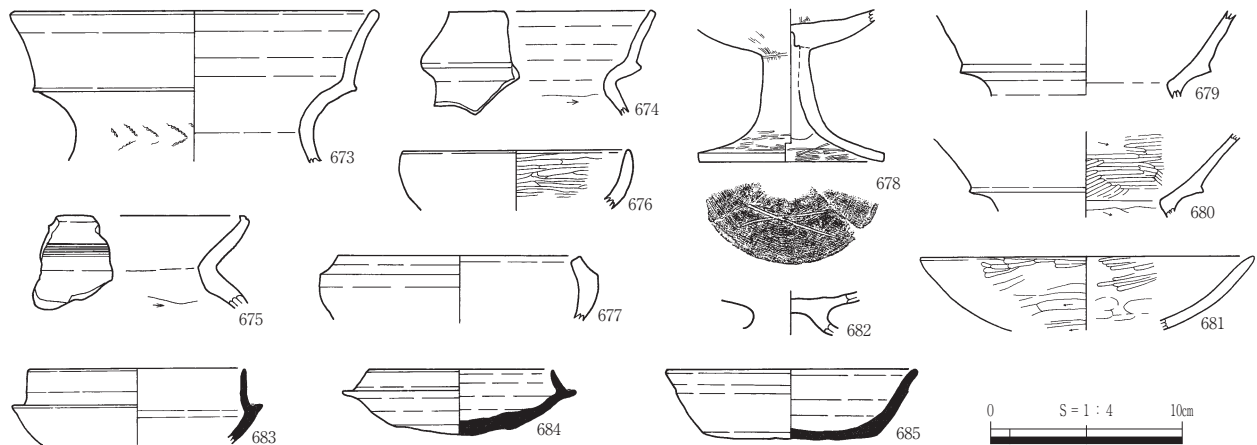

第115図 流路2出土遺物(6)

末葉のTK47 併行期の須恵器坏身 683、古墳時代後期の土師器碗 676・677、TK209 併行期の須恵器坏身 684、奈良時代の須恵器坏 685 がある。

その他、石器類が多量に出土しており、図化したものには、サヌカイト製凹基無茎石鏃 S 211～S 218、サヌカイト製平基無茎石鏃 S 219～S 224、黒曜石製凹基無茎石鏃 S 225・226、黒曜石製凹基無茎石鏃未成品 S 227、玄武岩製磨製石斧 S 228、硬質安山岩製打製石鏃 S 229～S 235、デイサイト製凹石 S 236・237、デイサイト製敲石 S 238 がある。これらは、埋土下層から中層を中心に出土している。石器の帰属時期は不明であるが、大半のものは縄文時代のものと考えられる。

このうち、最も新しい須恵器坏 685 が八峠編年奈良後期であることから、この時期に完全に埋没したものといえ、流路1 同様縄文時代早期から奈良時代にかけて流路を変えながら徐々に埋まっていったものと考えられる。流路1・3 より新しい時期まで機能していたものと考えられる。

第5節 中世の調査成果

1 概要 (第119図)

中世期でも、圃場整備工事の影響により、遺構はわずかにしか遺存していなかった。検出作業の結果、溝1基 (SD 5)、土器溜り、木器溜りをそれぞれ1箇所検出したにすぎない。

2 溝

SD 5 (第120・121図、PL.66・71・96)

調査区北東際のB 16・17 グリッドにあり、標高 33.7 mのほぼ平坦面に立地する。大半が調査区外へ延びており、全形を確認し得ない。

長さ 9.0 m以上、幅 2.5 m以上、深さ 0.1～0.28 m程度を測る。底面の標高は、東側が 33.50 m付近、西側が 33.57 m付近で、ほぼ東西方向に走り、緩やかに東側へ流れていたものと考えられる。明確な掘り込みではないが、自然流路が南北方向の走行を示しているのに対し、東西方向となることから、人為的に掘られたものとする。

埋土は、2層に分層できた。上層は黒褐色砂質土、下層は灰褐色砂礫である。埋土の状況から、ある程度の水量があったものと考えられる。

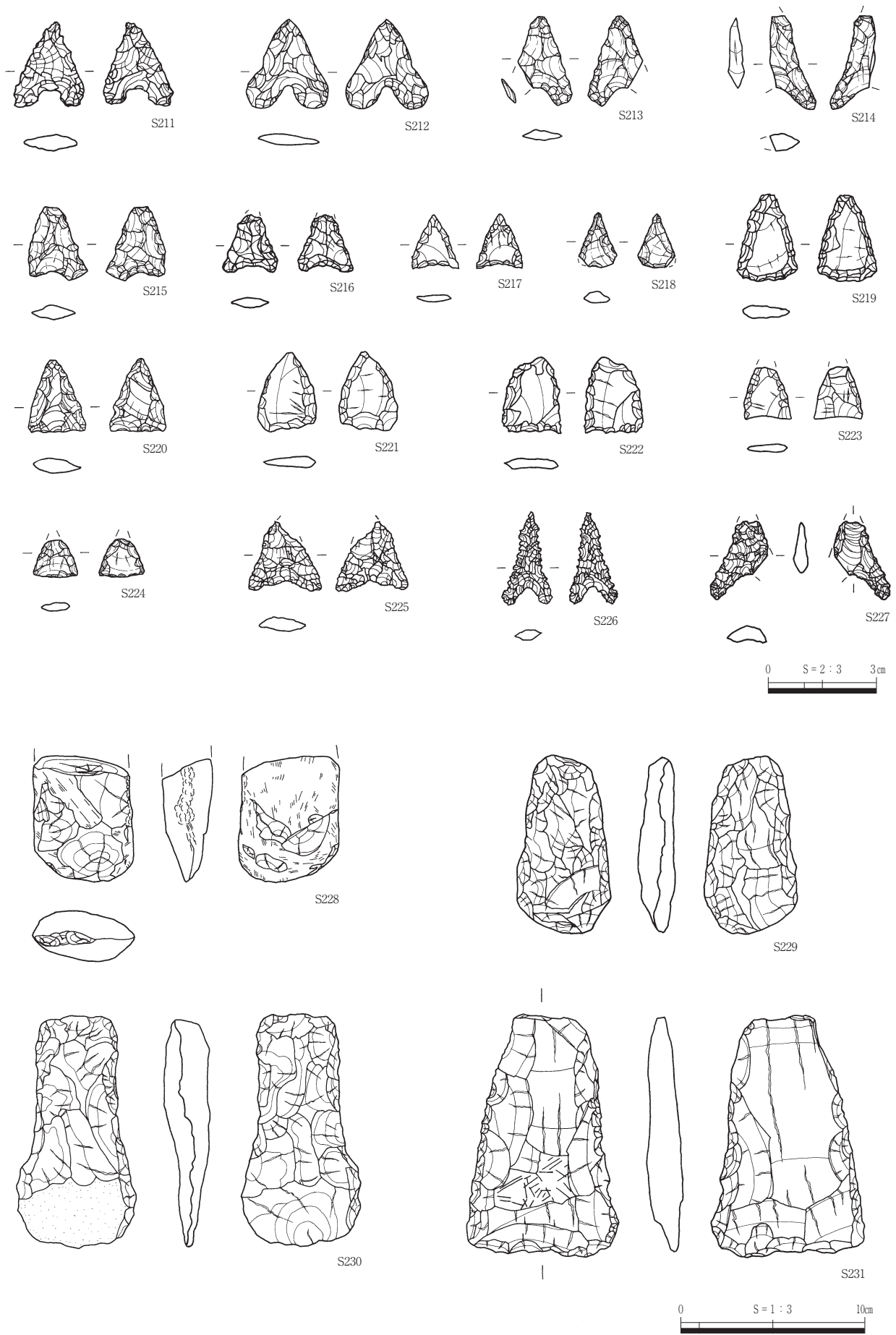

第116図 流路2出土遺物(7)

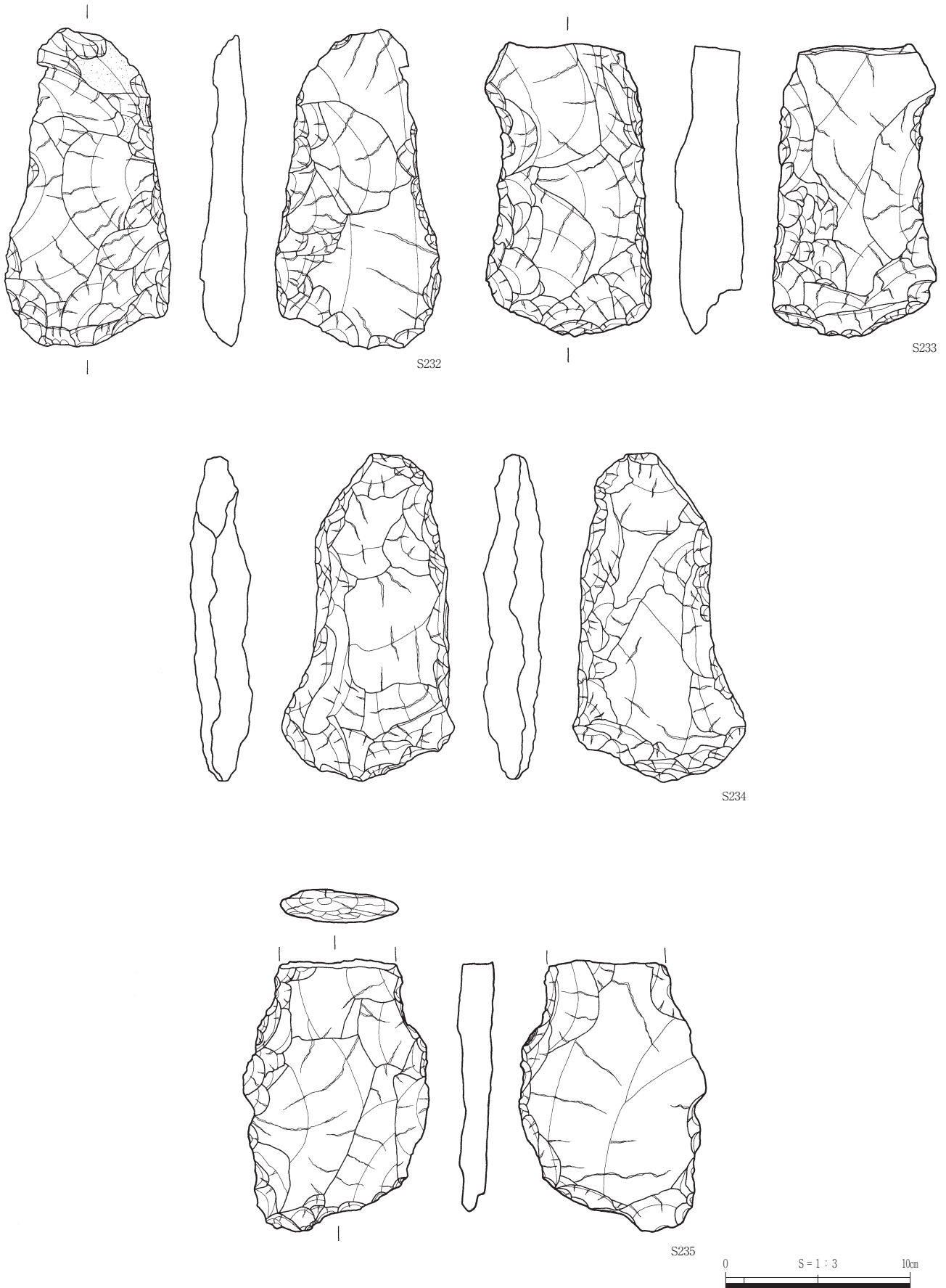

第117図 流路2出土遺物(8)

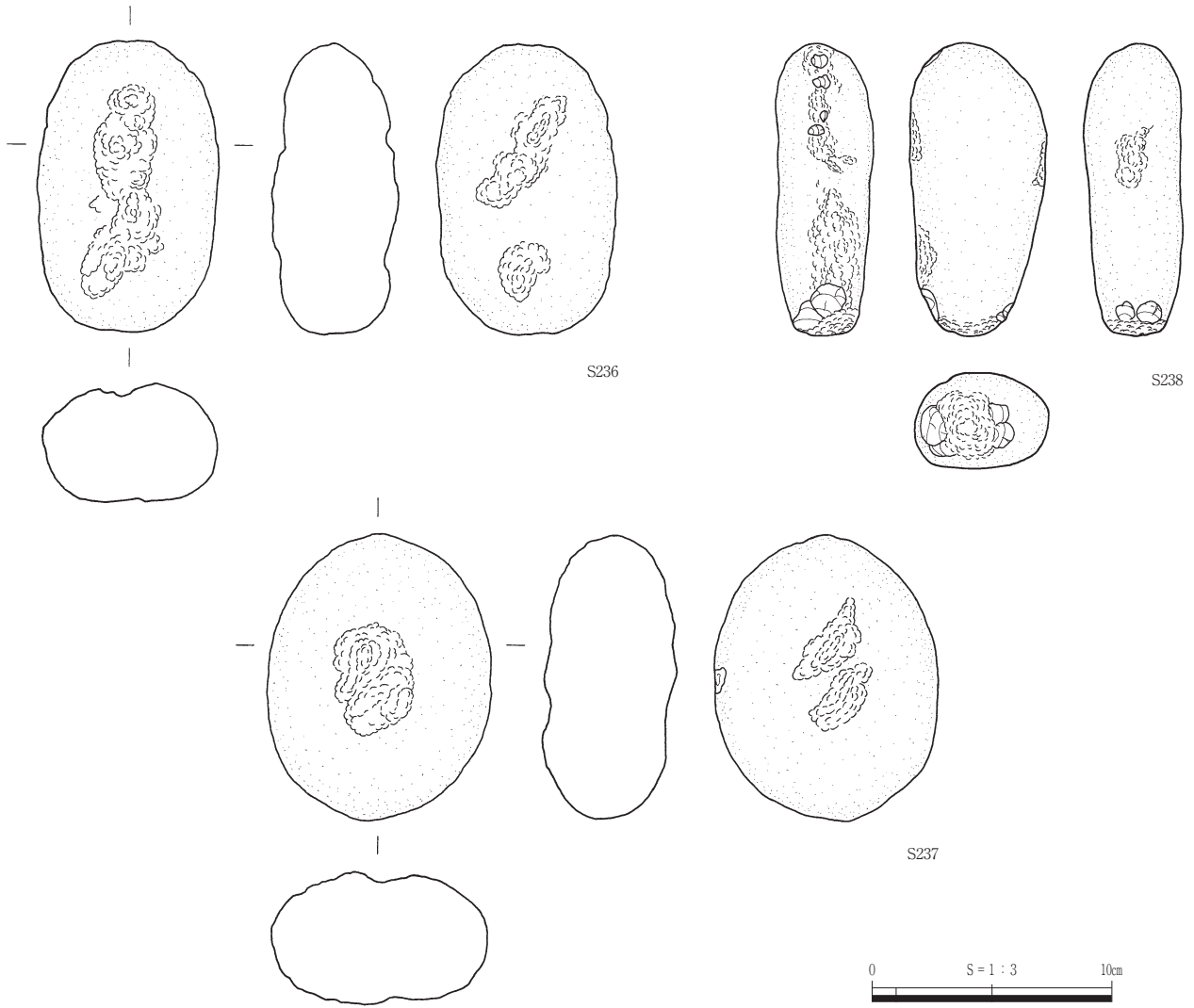

第118図 流路2出土遺物(9)

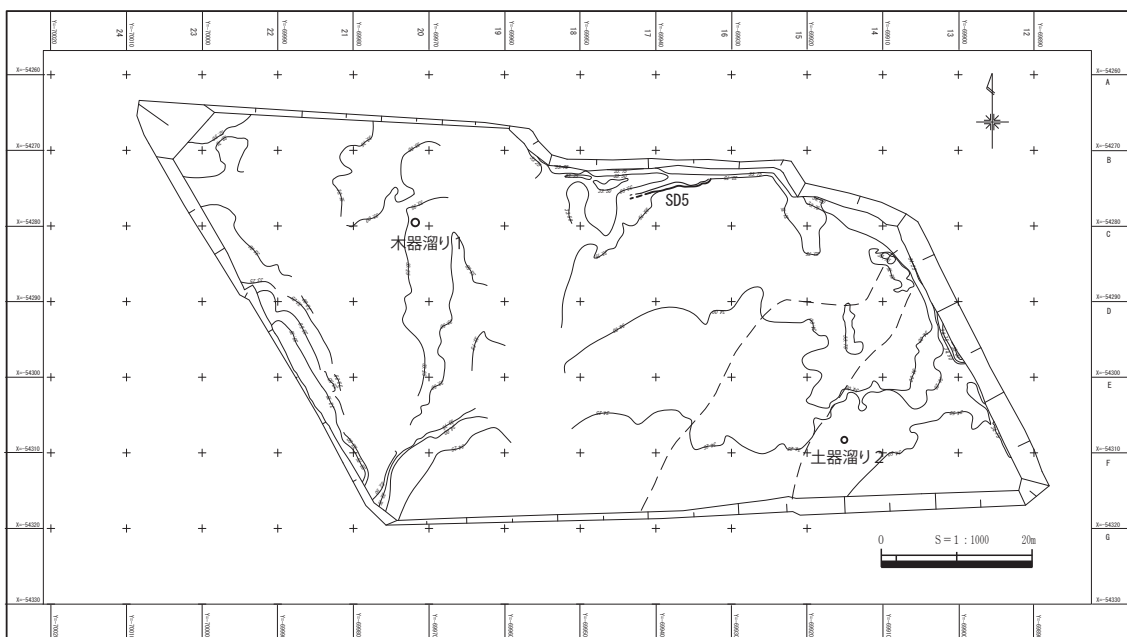

第119図 2区中世遺構配置図

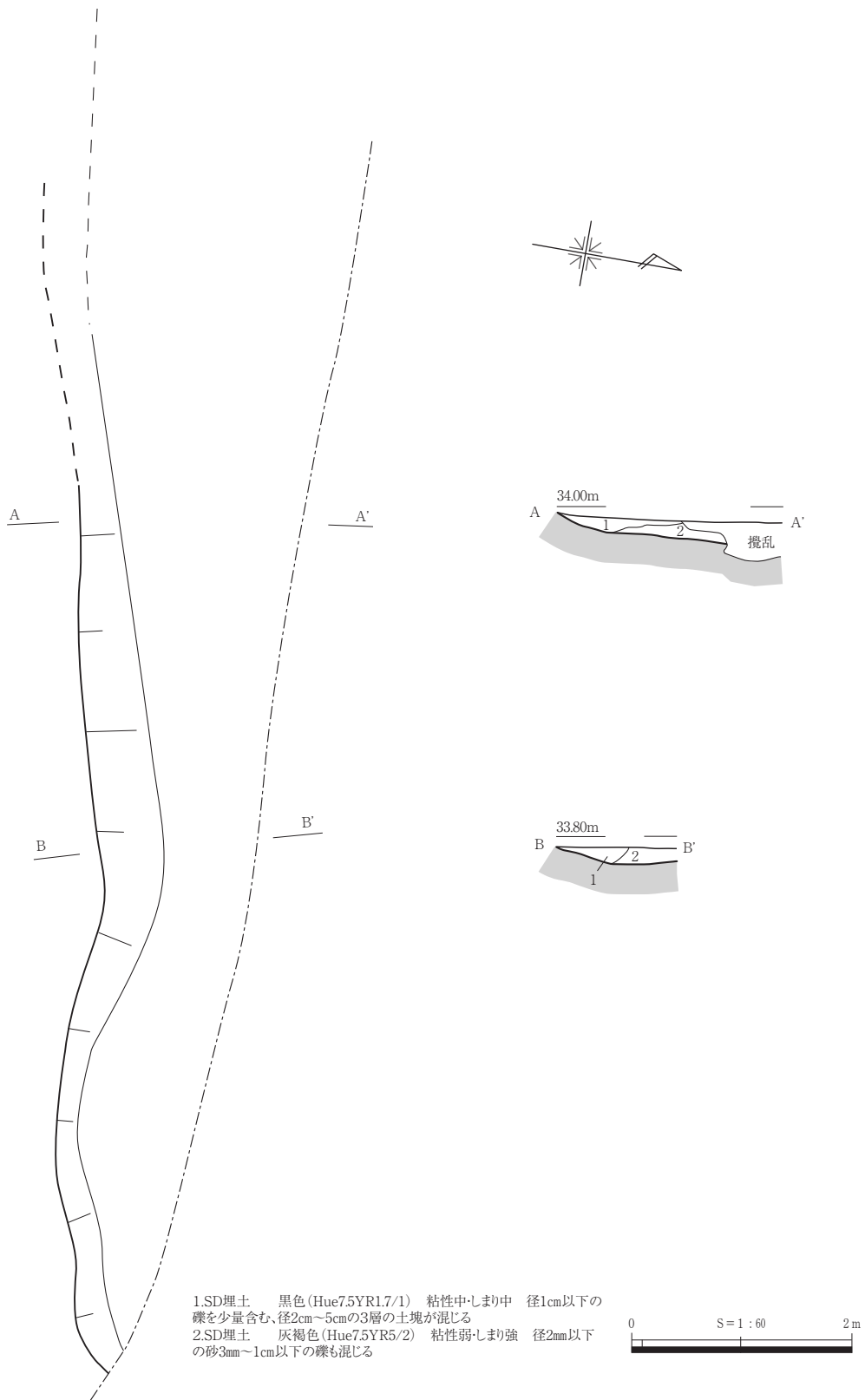

第120図 SD5

遺物は、埋土中からわずかに中世の土器片が出土している。図化したものは、須恵器鉢686、須恵器壺687、サヌカイト製凹基無茎石鏃S 239である。

出土遺物から、中世段階のものと考えられ、SD 6は、この時期に埋没したものと考えられる。S 242は縄文時代のものと考えられる混入品である。

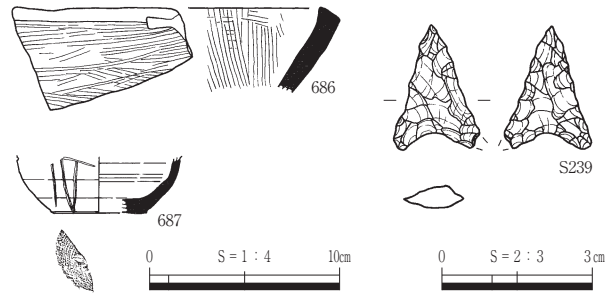

第121図 SD5出土遺物

3 土器・木器溜り

土器溜り2 (第122・123図、PL.66・84)

調査区南東側のE 14グリッドにあり、標高34.5m付近のほぼ平坦面で検出された。I層中で検出された。

京都系土師質土器皿688～691が4枚重なって出土した。土師質土器皿の下には、膜状の炭化物が検出されており、袋状のものに土器が入れられていた可能性がある。

出土遺物から、八峠編年中世IV期、中世後期ごろのものと考えられる。

周辺には掘り込み等は検出されなかったが、重なって出土していること、袋状のものに入っていた可能性が考えられることから、何らかの遺構に伴っていたものと考えられる。

木器溜り1 (第124・125図、PL.66・84)

調査区北西側のB 20グリッドにあり、標高33.3m付近のほぼ平坦面で検出された。

桶底板・桶枠板などが、重なるように検出された。

図化した遺物には、漆器碗W 1、指物桶底板W 4、桶枠板W 2・3がある。W 1は、全面黒漆が塗彩され、内面見込みに朱漆で施文される。W 4は復元すると楕円形になる指物の桶底板の一部で、側面に木製目釘が2箇所遺存している。W 2・3は桶枠板で、外面はやや湾曲している。W 2～4は同一個体である可能性がある。

掘り込み等は検出できなかったが、桶等を土坑状の落ち込みに廃棄したものと考えられる。

詳細な時期は不明であるが、検出層位から、中世ごろのものと考えられる。

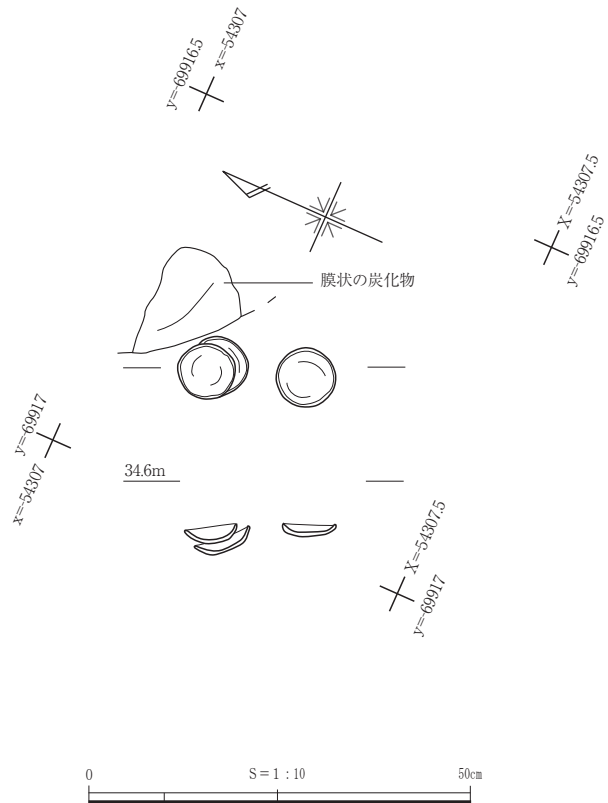

第122図 土器溜り2

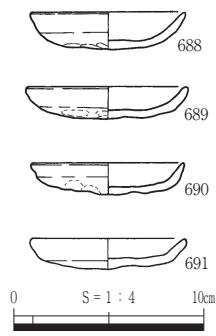

第123図 土器溜り2
出土遺物

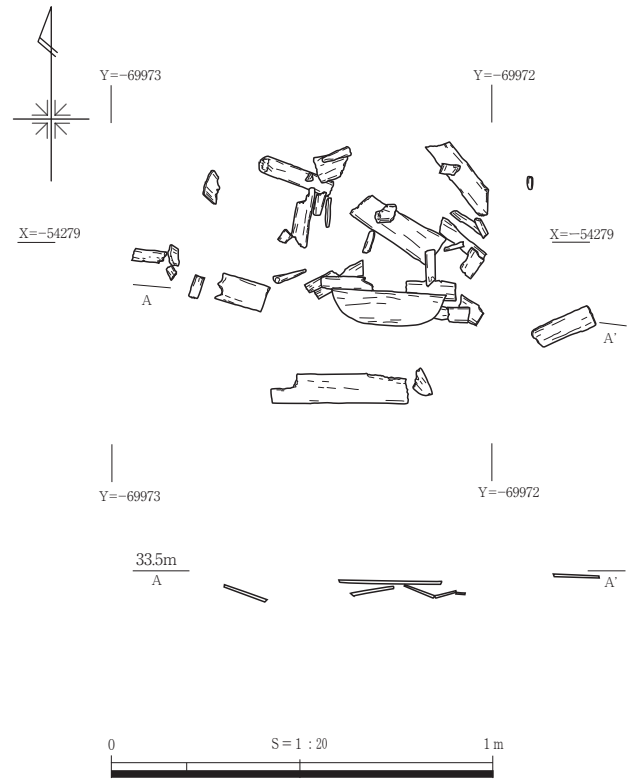

第124図 木器溜り1

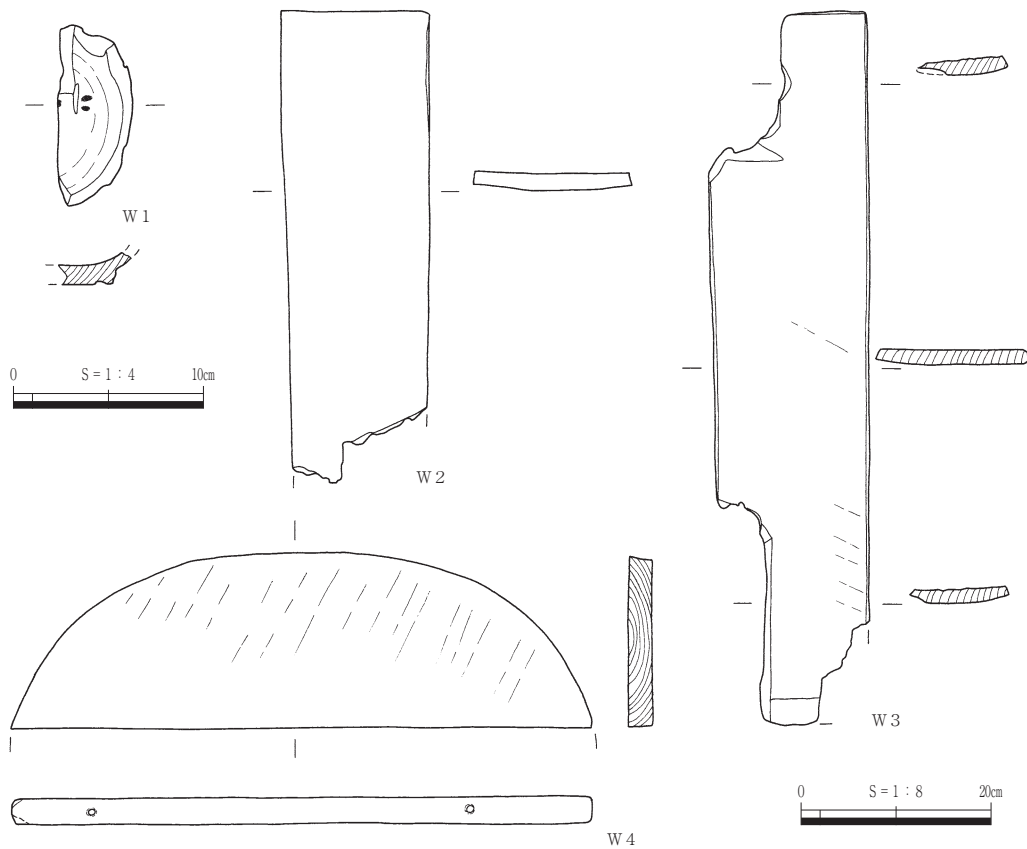

第125図 木器溜り1 出土遺物

第6節 遺物包含層・遺構外遺物

2-I層出土遺物（第126～130図、PL.85～89・96・98・99）

2-I層からは、縄文時代早期の土器から中近世の陶磁器類が出土した。

図化したものは、縄文時代早期では、黄鳥式と考えられるポジティブ楕円押型文土器 692 がある。

縄文時代晩期では、沈線文が施される 693、晩期前半の浅鉢 694・696、深鉢 695、突帯文土器 697、粗製土器深鉢 698・699、粗製浅鉢 700 がある。

弥生時代中期では、清水編年Ⅲ-1様式の甕 701～703、清水編年Ⅳ-2・3様式の甕 704～706、直口壺 707、底部 708・709 がある。その他、弥生時代と考えられる土玉 729～731 がある。

古墳時代前期では、天神川Ⅱ期の土師器甕 710・711、土師器壺 712 がある。

古墳時代中期では、天神川Ⅴ期の土師器高坏 713～715 がある。

古墳時代終末では、土師器甕 716・717、TK209 併行の須恵器坏身 734 がある。その他、古墳時代の手捏ね土器 728 がある。

奈良時代から平安時代では、端部が折れ曲がる須恵器蓋 735・736、須恵器高台坏 737～739、須恵器高台付皿 740、須恵器高坏脚部 741、須恵器壺 742・743、須恵器高台付壺 744、須恵器高台坏の転用硯 745、須恵器小皿 746 がある。その他、平安時代後期の黒色土器 790 がある。

中世では、土師質土器鍋 718～721、土師質土器皿 722、土師質土器坏 723～727、瓦質土器羽釜 747～751、瓦質土器鍋 752～759、土師質土器坏 760、小皿 761～768、皿 769～772、柱状高台坏 773、備前焼播鉢 774～780、陶器播鉢 781、越前焼鉢 783、勝間田焼甕 784・785、瀬戸美濃焼椀 789～788、天目茶碗 788・789、瓦質土器鉢 791、青磁碗 792～801、白磁 802～804 がある。その他、中世と考えられる土錘 732・733 がある。

近世では、須佐焼播鉢 782、陶器平碗 805、碗 806・807、小皿 808 がある。

このうち、須佐焼播鉢 782、陶器類 805～808 が最も新しく、近世 17～18 世紀ごろのものと考えられる。

その他、石器類で図化したものは、サヌカイト製凹基無茎石鏃 S 240～S 245、サヌカイト製平基無茎石鏃 S 246～S 248、黒曜石製凹基無茎石鏃 S 249～S 261、サヌカイト製石錐 S 262、砂岩製磨製石斧 S 263、小型で細身の磨製石斧 S 264・265、硬質安山岩製打製石鏃 266～S 268、デイサイト製磨石 S 269 がある。これら石器の帰属時期は不明であるが、大半のものは縄文時代のものと考えられる。

出土遺物のうち最も新しい遺物は、近世の須佐焼で、17～18 世紀ごろのものと考えられることから、2-I層は近世以降に形成された遺物包含層といえる。

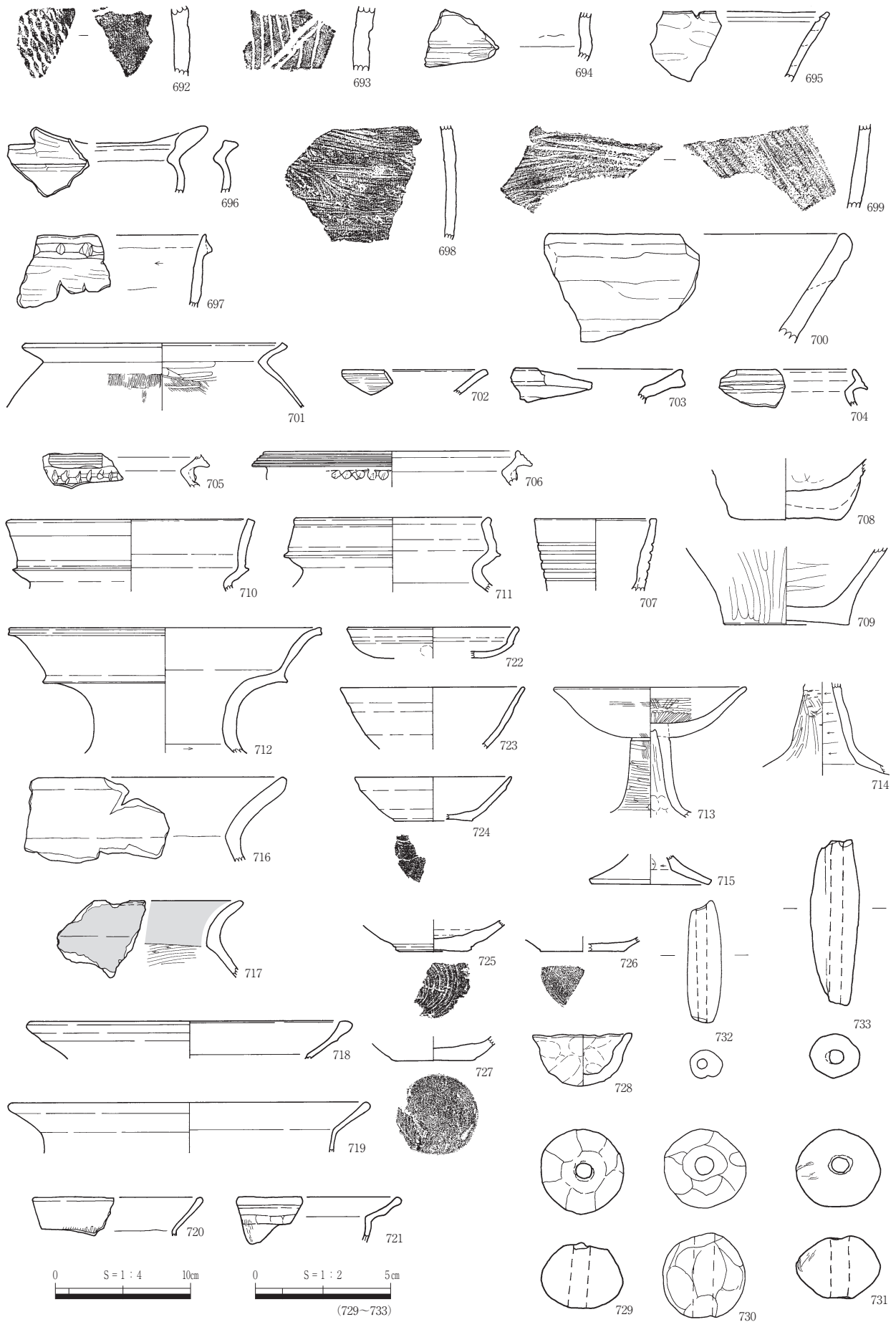

第126図 2-I層出土遺物(1)

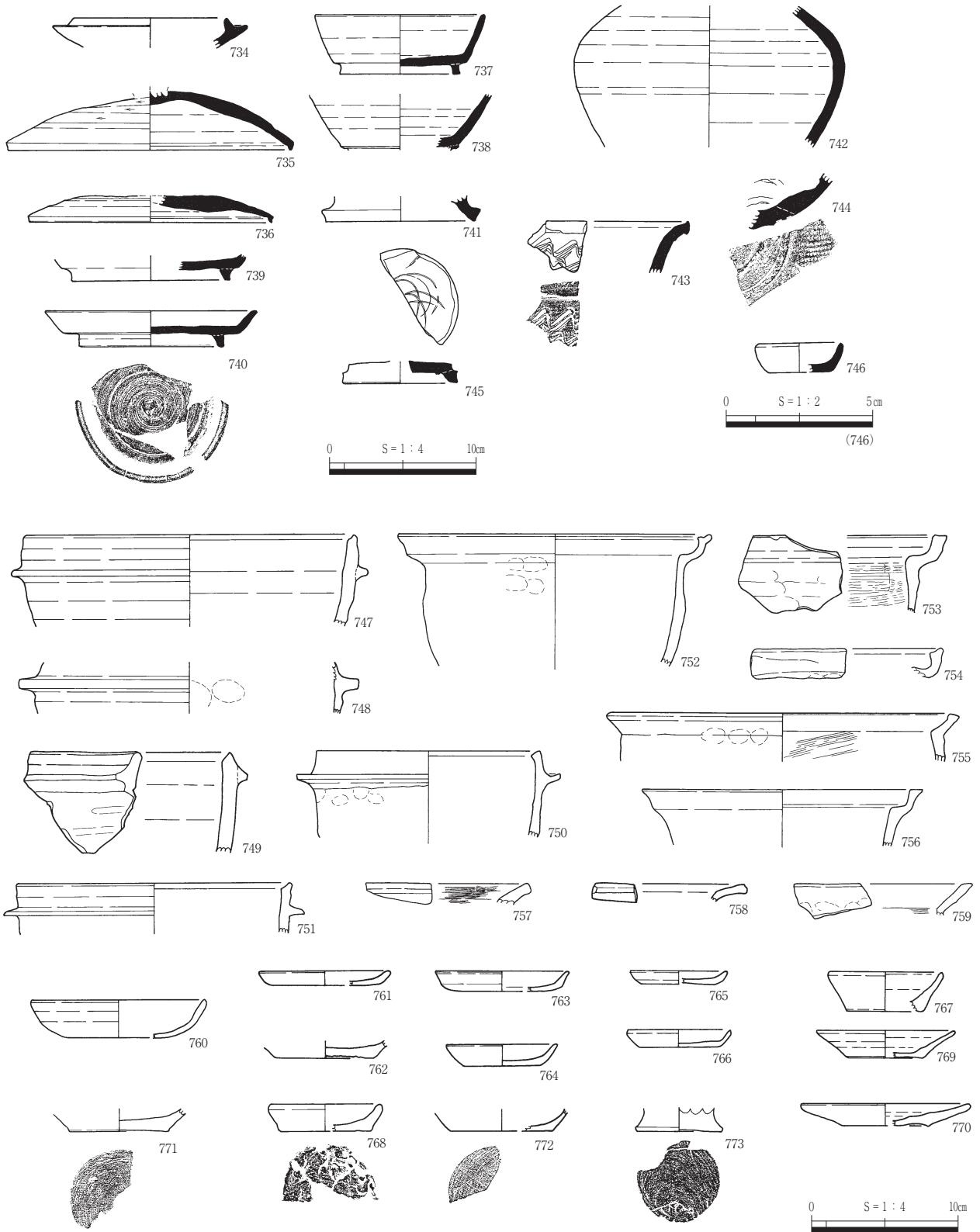

第127図 2-I層出土遺物(2)

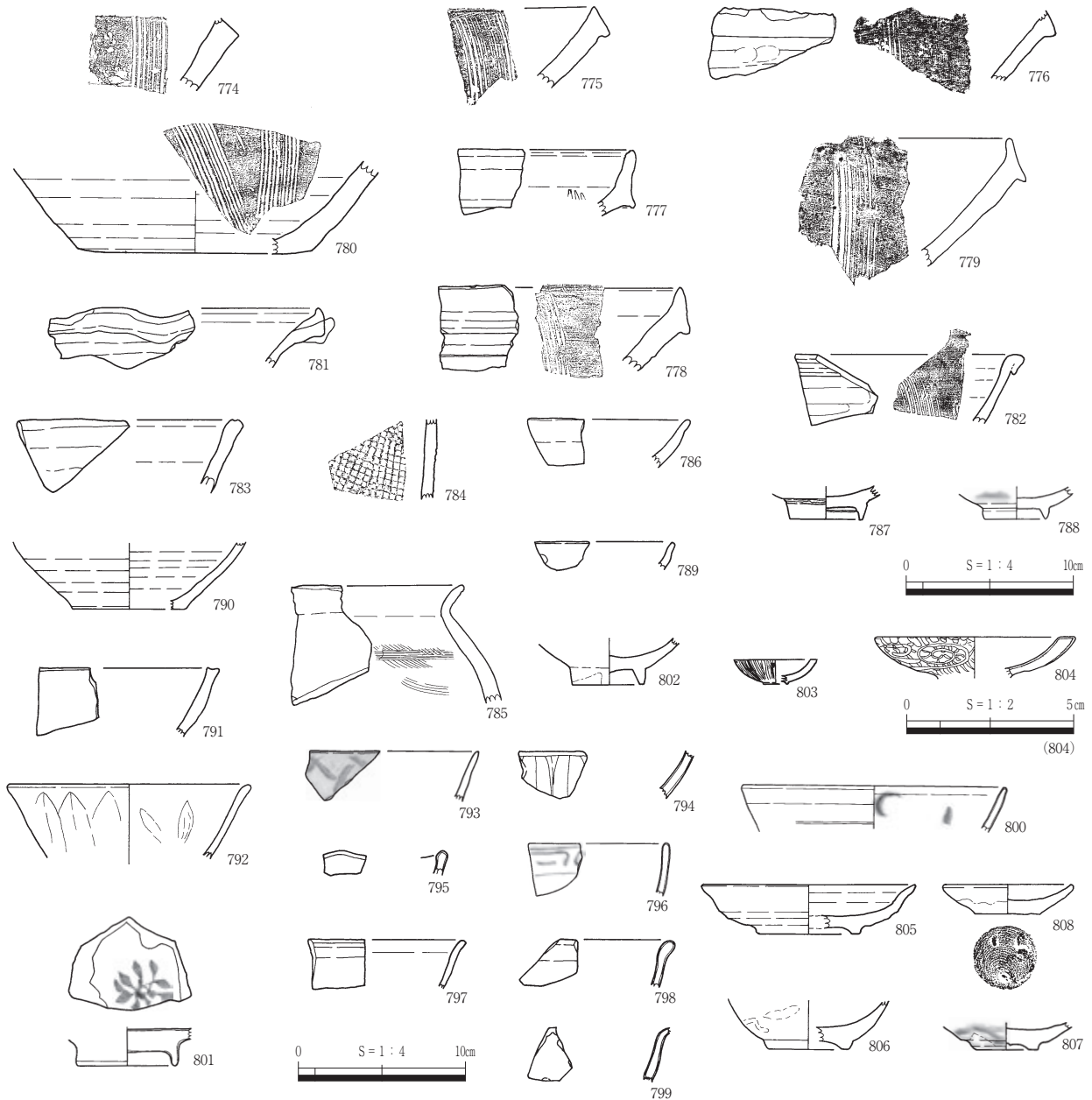

第128図 2-I層出土遺物(3)

2-II層出土遺物(第131~134図、PL.85・90・91・95・96・98)

2-II層からも、1-I層同様縄文時代から近世までの遺物が多量に出土した。

図化したものは、縄文時代後期では、2本沈線に磨消縄文が施される五明田式併行期(中津・福田K II式様式第3様式古段階)の深鉢809~812、崎ヶ鼻2式併行期(縁帯文土器第1様式b期)の深鉢813・814がある。

縄文時代晩期では、濱田編年晩期I・II期の浅鉢815・819、深鉢816~818・820~823、鉢824、濱田編年晩期IV・V期の突帯文土器825~829、底部830・831がある。

弥生時代前期では、清水編年I-2様式の甕832~834がある。

弥生時代中期では、清水編年III-1様式の壺835、清水編年III-2様式の甕836がある。

弥生時代後期では、清水編年V-3様式の甕837、鉢838がある。

古墳時代前期では、天神川I~II期の土師器甕839~844、壺845、鼓形器台846、小型器台847、

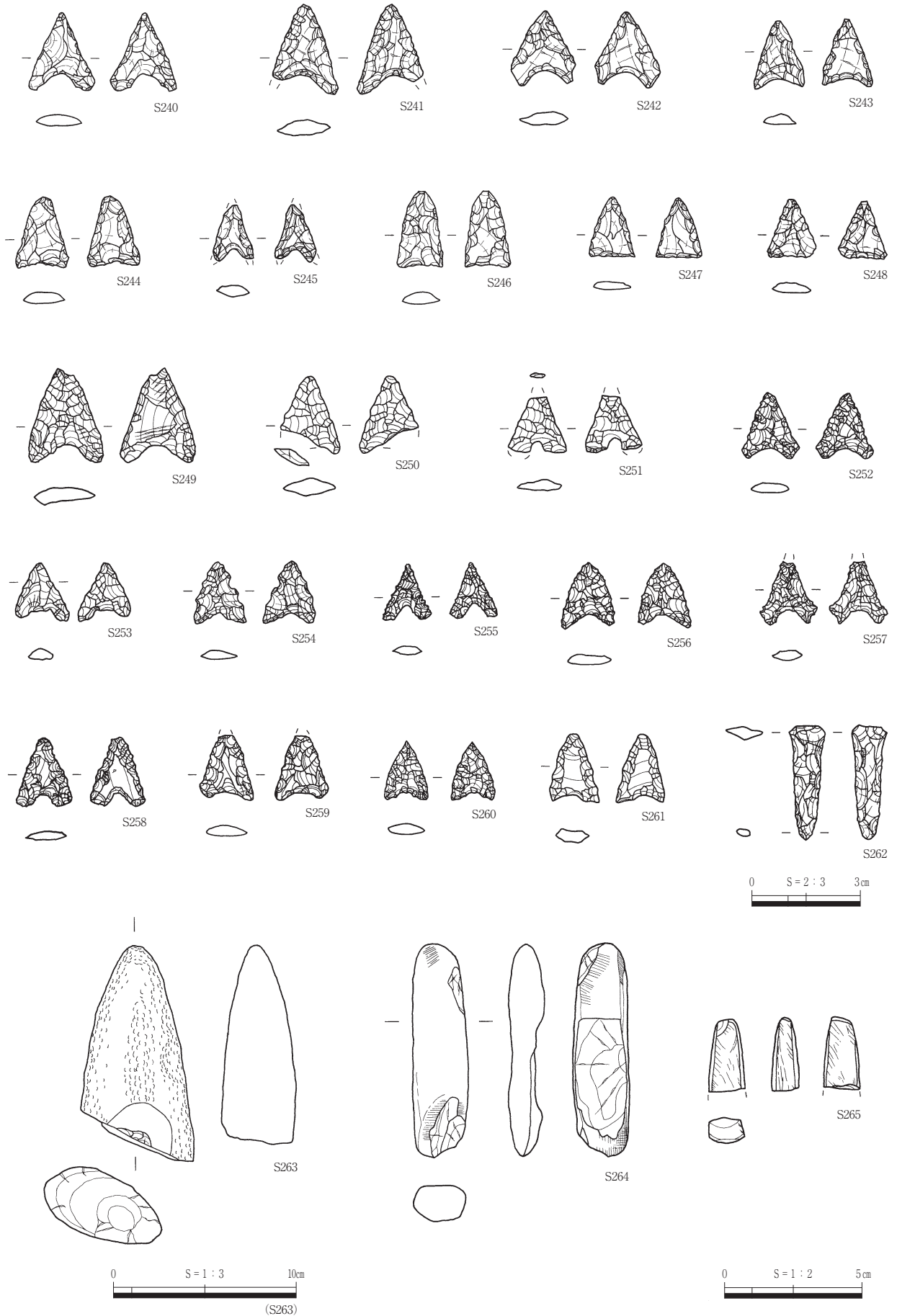

第129図 2-I層出土遺物(4)

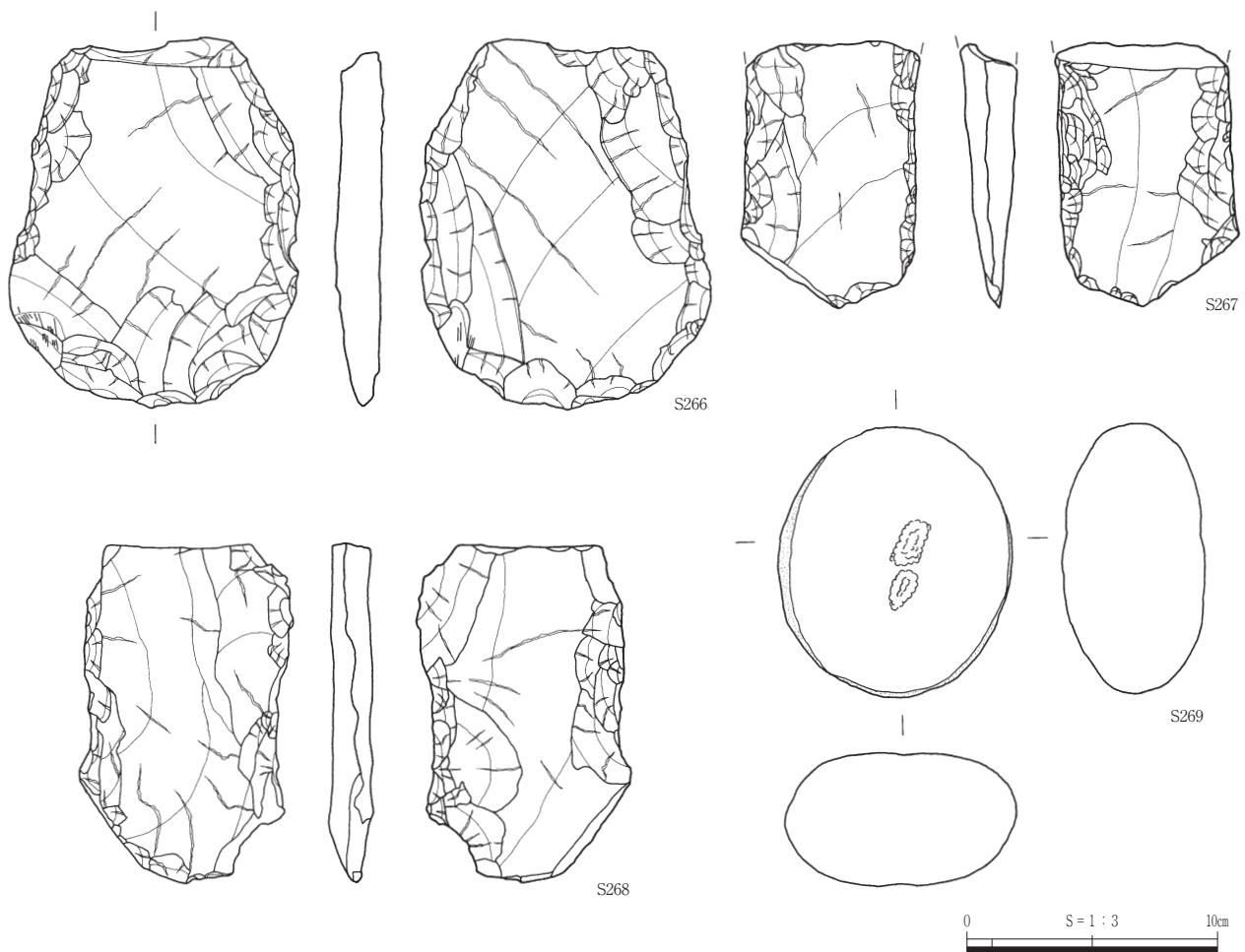

第130図 2-I層出土遺物(5)

低脚坏 848 がある。

古墳時代後期から終末では、土師器甕 849、古墳時代の手捏ね土器 850、TK10 併行の須恵器坏蓋 851、TK217 併行の須恵器坏蓋 853、TK209 併行の須恵器坏身 852 がある。

古代では、TK46 併行の須恵器坏蓋 854、須恵器坏 855・856 がある。

中世では、勝間田焼甕 857・858、瓦質土器羽釜 859・860、瓦質土器鍋 861・862、土師質土器小皿 863～865、備前焼播鉢 866、青磁碗 868 がある。

近世では、須佐焼播鉢 867 がある。

このうち、須佐焼播鉢 867 は、近世 17～18 世紀ごろのものと考えられる。

その他、石器類で図化したものは、サヌカイト製凹基無茎石鏃 S 270～S 275、サヌカイト製平基無茎石鏃 S 276、サヌカイト製平基無茎石鏃未製品 S 277・278、黒曜石製凹基無茎石鏃 S 279～S 284、サヌカイト製調整体 S 285、硬質安山岩製打製石鏃 S 286・287、閃緑岩製磨製石斧転用敲石 S 288、磨製石斧 S 289・290、角閃石安山岩製凹石 S 291 がある。これら石器の帰属時期は不明であるが、大半のものは縄文時代に帰属するものと考えられる。

最も新しい遺物は、近世の須佐焼で、17～18 世紀ごろのものと考えられ、2-II層は、2-I層同様近世以降に形成された遺物包含層であるといえる。

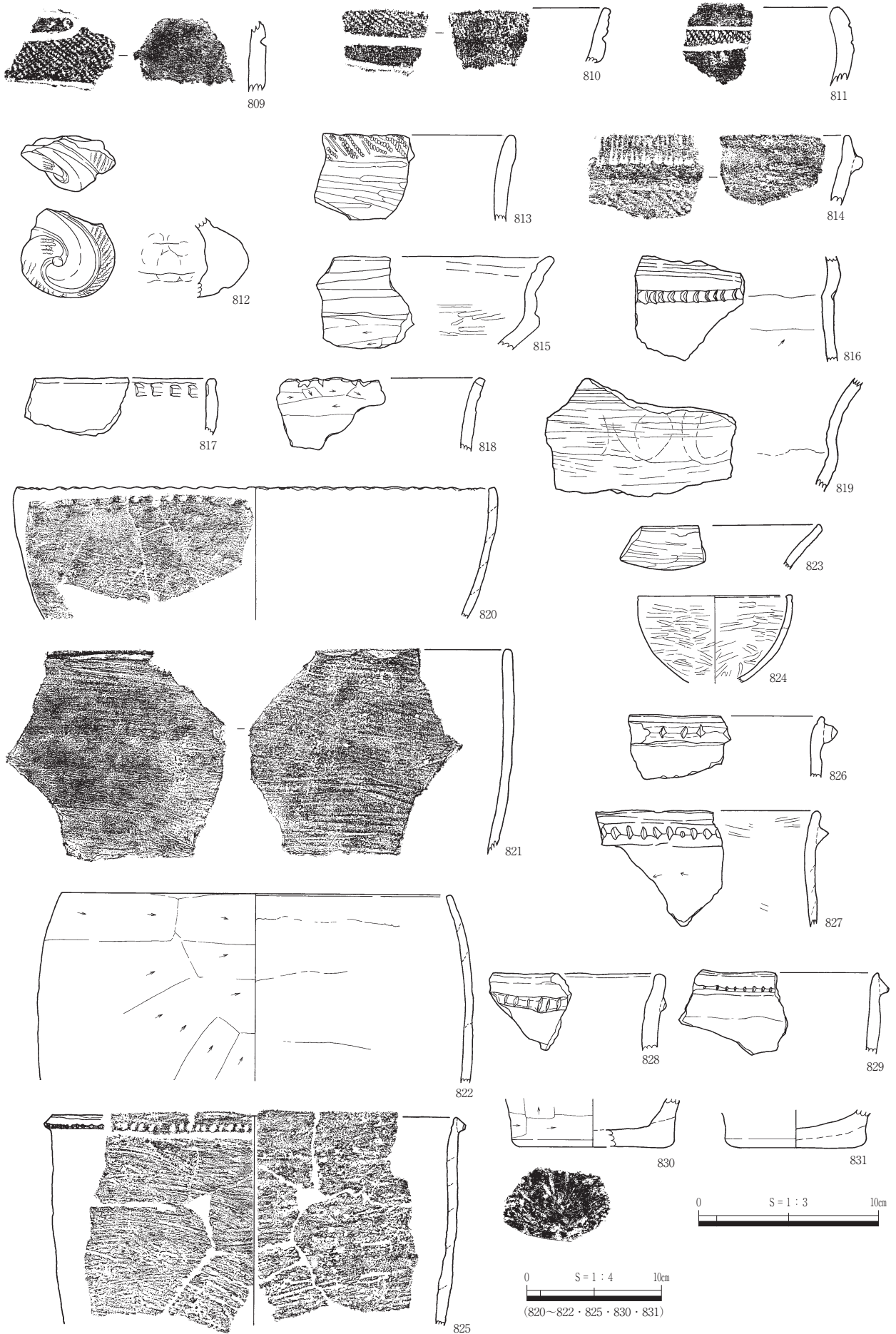

第131圖 2-II層出土遺物(1)

第4章 2区の調査成果

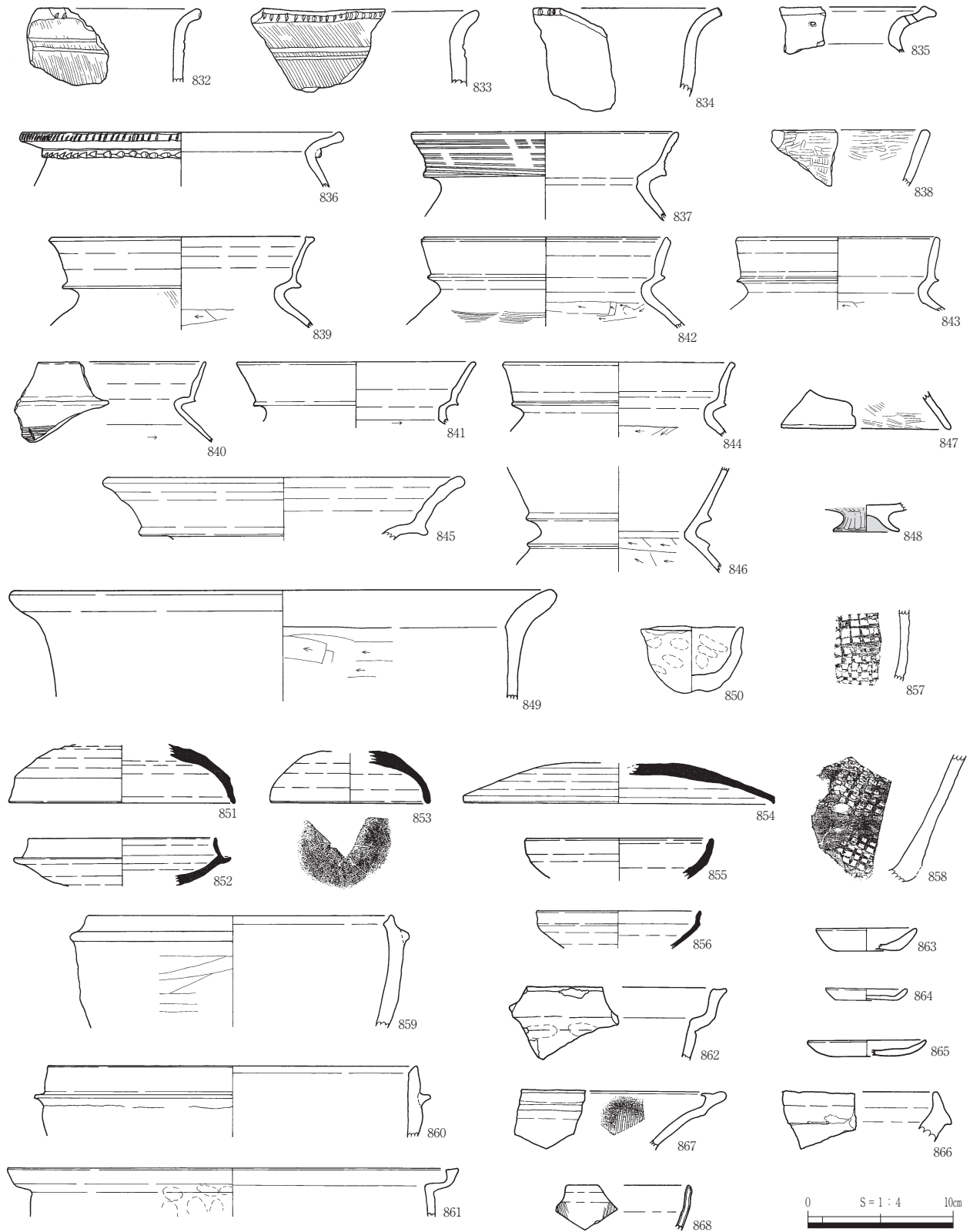

第132図 2-II層出土遺物(2)

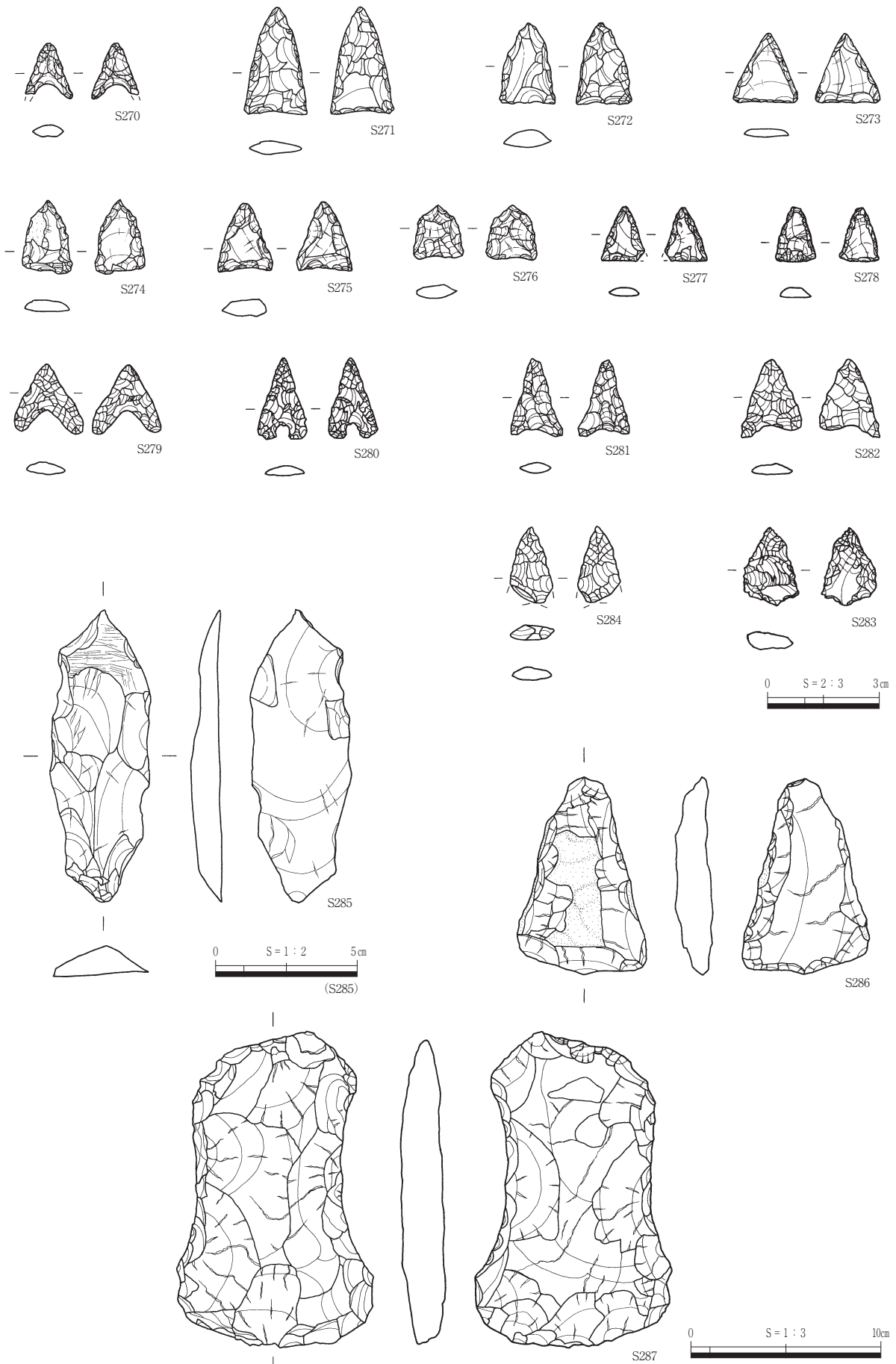

第133図 2-II層出土遺物(3)

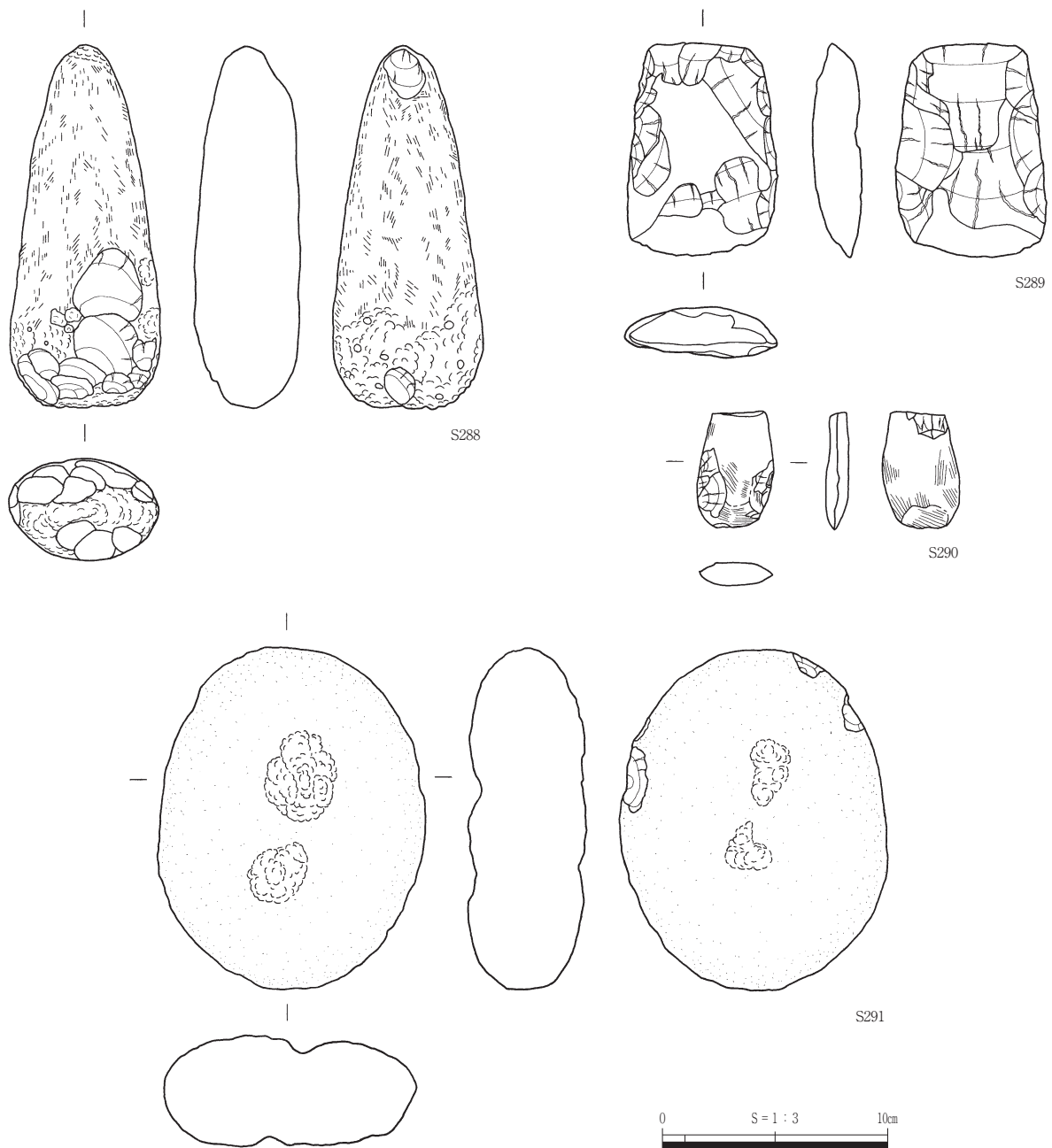

第134図 2-II層出土遺物(4)

2区遺構外出土遺物(第135～137図、PL.92・93・95・96・98・99)

ここでは、表土・造成土から出土した遺構外遺物について触れる。

図化したものは、縄文時代では、濱田編年晩期V期の突帯文土器 869・870がある。

弥生時代では、清水編年V-3様式の甕 871がある。

古墳時代前期では、天神川II期の土師器壺 872が、古墳時代終末期では、TK209併行の須恵器坏蓋 873、坏身 874がある。

奈良時代では、須恵器蓋 875、須恵器高台付皿 876が、平安時代では、須恵器坏 877～880がある。

中世では、土師質土器皿 881・882、土師質土器鍋 883～885、瀬戸美濃焼天目茶碗 886、備前焼播鉢 887・888、瓦質土器火鉢 889、青磁碗 890・891、白磁菊小皿 892、大型の土錘 895がある。また、古銭が出土しており、C1は天禧通宝(初鑄年1017年)、C2～C4は皇宋通宝(初鑄年1038年)、C5は嘉祐元宝(初鑄年1056年)、C6は熙寧元宝(初鑄年1068年)、C7～C9は元豊通宝(初鑄

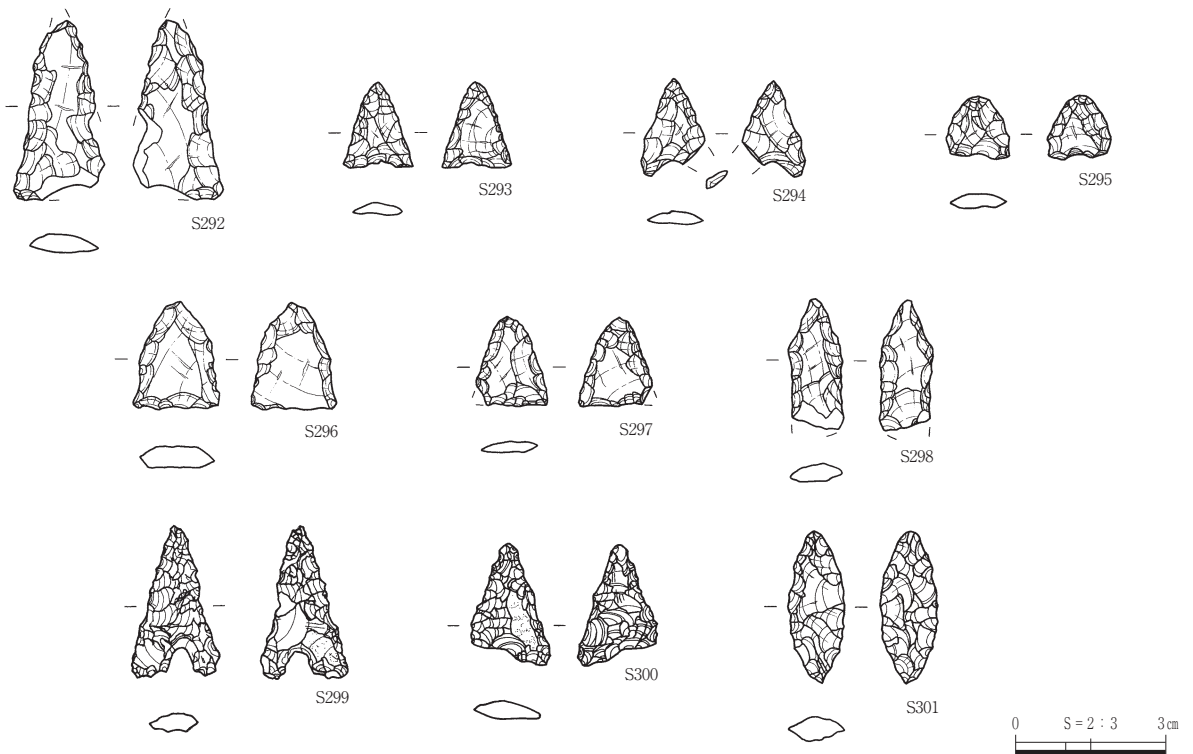
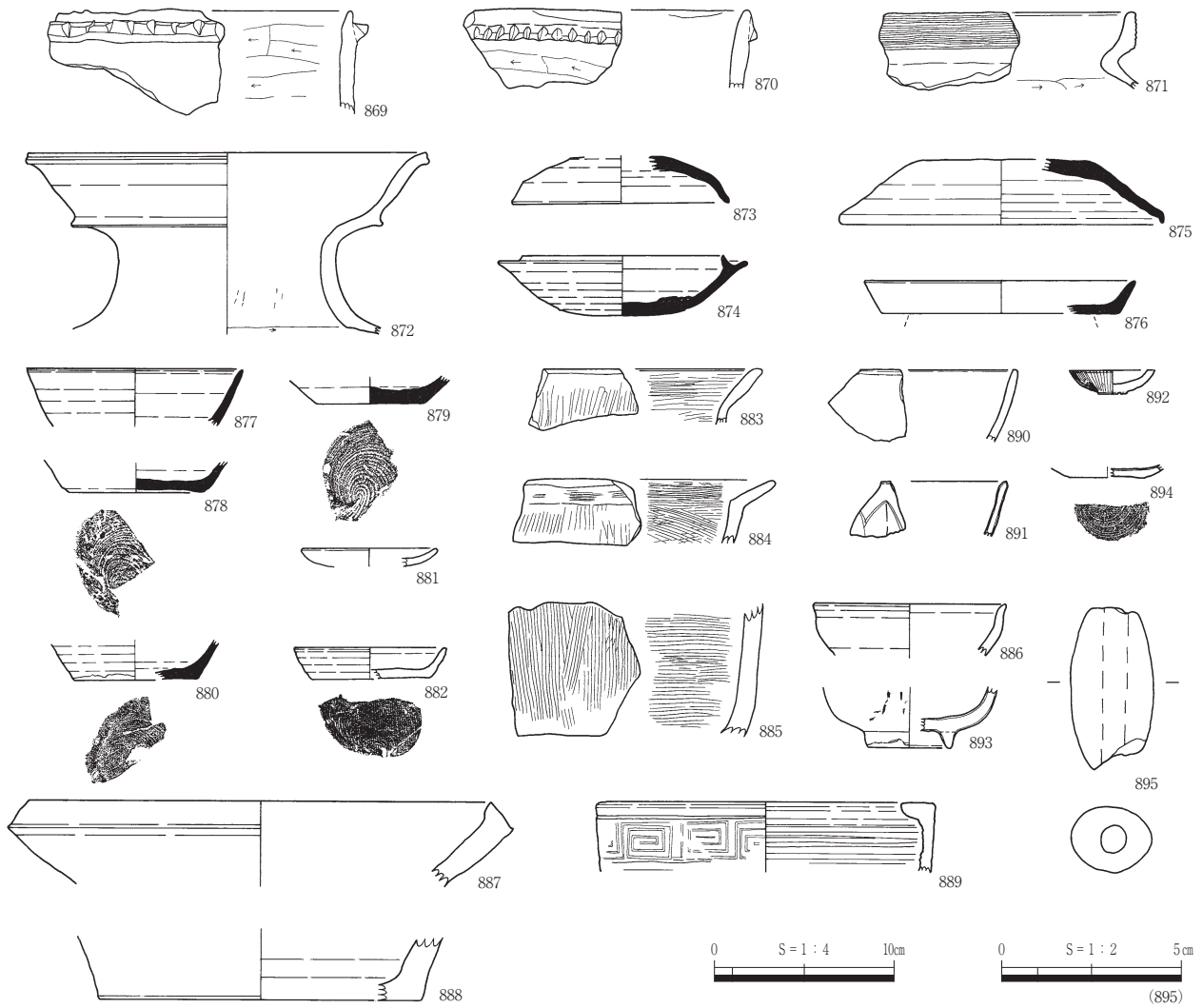

第135図 2区遺構外出土遺物(1)

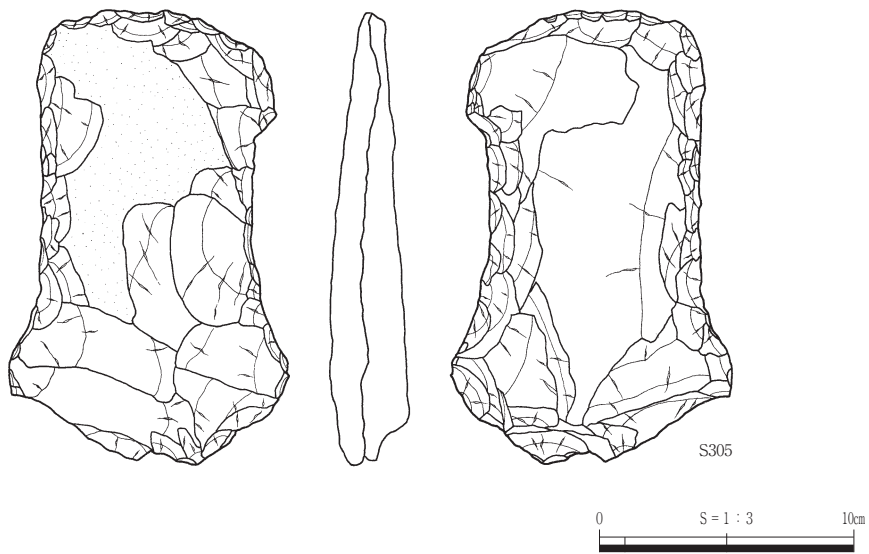
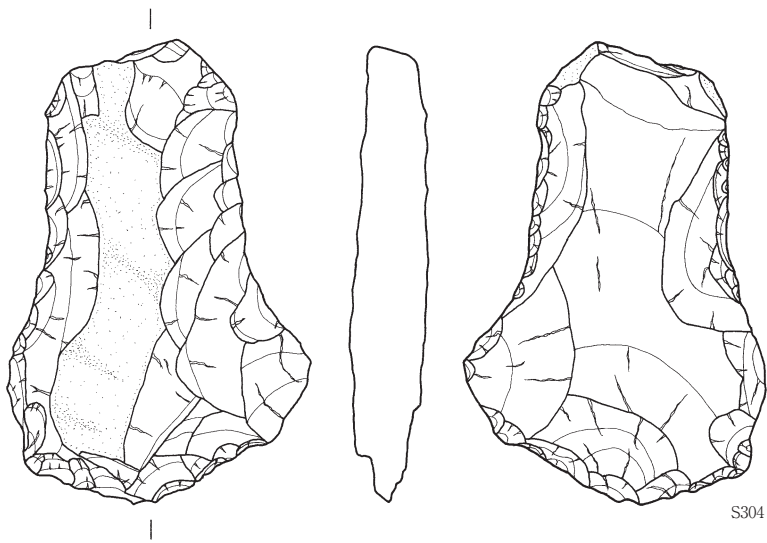
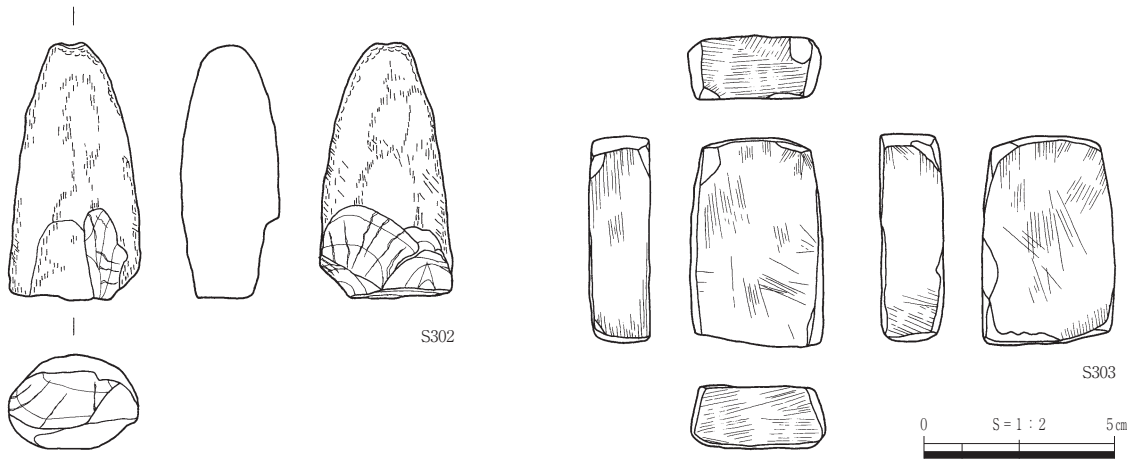

第136図 2区遺構外出土遺物(2)

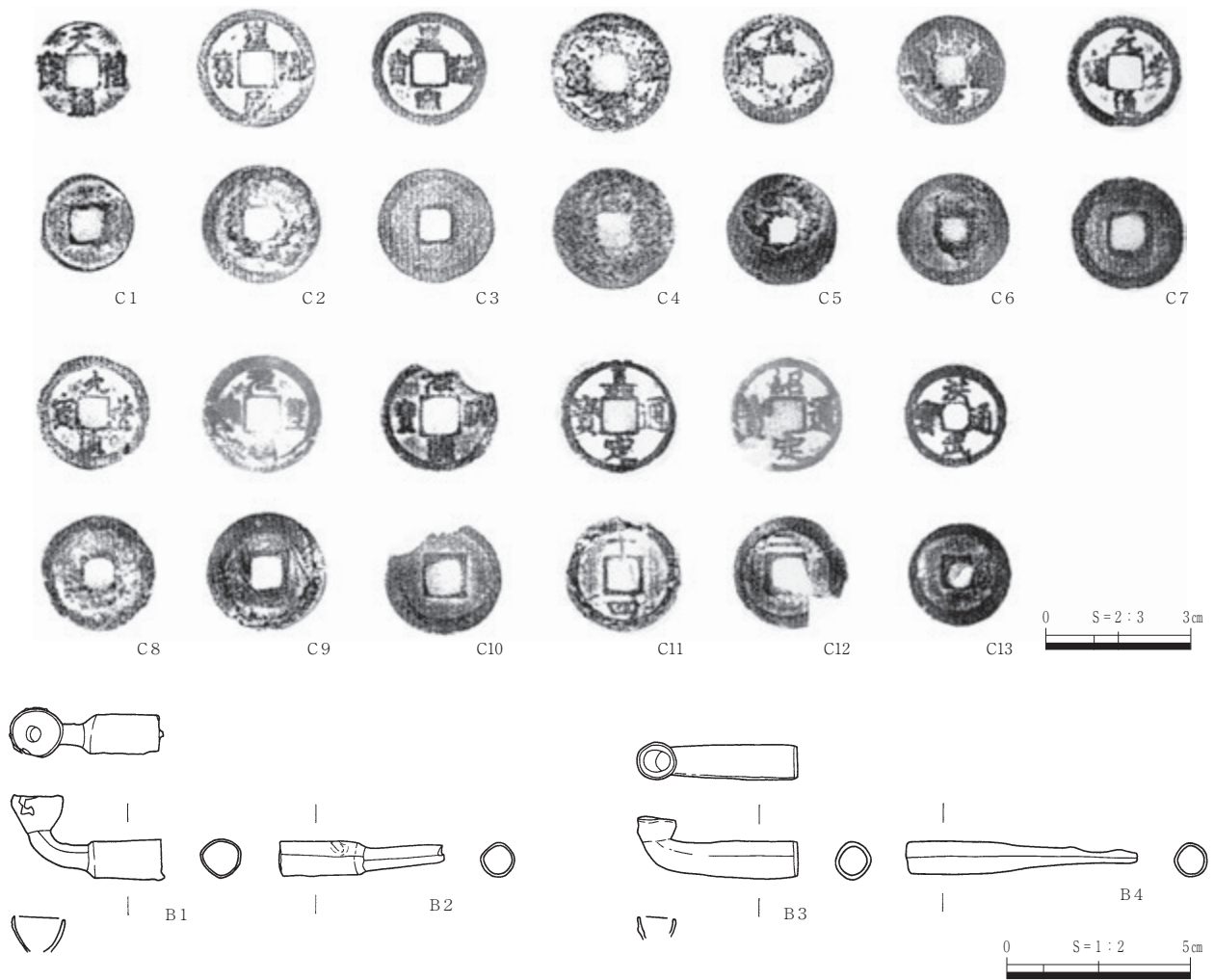

第137図 2区遺構外出土遺物(3)

年 1078 年)、C 10 は元祐通宝 (初鑄年 1078 年)、C 11 は嘉定通宝 (初鑄年 1208 年)、C 12 は紹定通宝 (初鑄年 1228 年)、C 13 は洪武通宝 (初鑄年 1368 年) である。C 1 ~ C 10 は北宋銭、C 11・12 は南宋銭、C 13 は明銭である。C 1 は磨輪銭である。

近世では、染付け 893、陶器皿 894 の他、有段の煙管雁首 B 1、有段の煙管吸口 B 2、無段の煙管雁首 B 3、無段の煙管吸口 B 4 がある。B 1・2 は形態的に古く銅製、B 3・4 は形態的に新しく青銅又は真鍮製と考えられる。

その他、石器類で図化したものは、サヌカイト製凹基無茎石鏃 S 292 ~ S 295、サヌカイト製平基無茎石鏃 S 296 ~ S 298、黒曜石製凹基無茎石鏃 S 299・300、サヌカイト製木葉形有茎石鏃 S 301、閃緑岩製磨製石斧転用敲石 S 302、小型の砥石 S 303、硬質安山岩製打製石鏃 S 304・305 である。これら石器の帰属時期は不明であるが、大半のものは縄文時代に帰属するものと考えられる。

第7節 出土遺物観察表

表11 1区出土土器・土製品観察表(1)

遺物番号	遺構・区層位名	取り上げ番号	挿図PL	種類器種	法量 (cm)	手法上の特徴	胎土	焼成	色調	備考
1	SI1 埋土下層	1248	第10図 PL.33	縄文土器 有文精製深鉢	器高: 2.6△	外面: 口縁部2条沈線による磨消縄文。頸部条痕。 内面: ナデ。	密	良好	外面: にぶい黄橙～灰黄褐色 内面: 黄灰色	縄文RL。布勢式。
2	SI1 埋土下層	573	第10図 PL.33	縄文土器 有文精製深鉢	器高: 2.5△	外面: 2条沈線間に刺突文。 内面: ナデ。	密(1mm以下の砂粒含む)	良好	外面: 明黄褐色 内面: にぶい黄橙色	縄文早期末～前期か。
3	SI1 埋土下層	1285	第10図 PL.33	縄文土器 有文精製深鉢	器高: 3.1△	外面: 条痕後3条沈線。 内面: ナデ。	密	良好	内外面: 黄灰色	福田K II式(新)か。
4	SI1 埋土下層	953	第10図 PL.33	縄文土器 無文粗製深鉢	器高: 5.1△	外面: 粗いナデ。 内面: ナデ。	密(長石含む)	良好	外面: 灰白色 内面: 明黄褐色	
5	SI2 埋土下層(3層)	675・715・717	第13図 PL.33	縄文土器 有文精製深鉢	口径: 23.3※ 器高: 22.8△	外面: 口縁部～体部2条沈線による磨消縄文。体部下半ナデ。 内面: 口縁部ミガキ。体部横方向条痕。	密(1～2mmの砂粒含む)	良好	内外面: 明黄褐色	縄文RL。福田K II式(古)
6	SI2 壁溝内	1056	第13図 PL.33	縄文土器 有文精製深鉢	器高: 8.7△	外面: 2条沈線による磨消縄文。 内面: ナデ。	密(1～2mm程度の長石含む)	良好	内外面: にぶい黄褐色	外面スス付着。縄文RL。福田K II式(古)
7	SI2 壁溝内	1061	第13図 PL.33	縄文土器 有文精製深鉢	器高: 8.0△	外面: 2条沈線による磨消縄文。 内面: 条痕。	密	良好	外面: 浅黄橙～明黄褐色 内面: 浅黄褐色	外面スス付着。縄文RL。福田K II式(古)
8	SI2 壁溝内	1058	第13図 PL.33	縄文土器 有文精製深鉢	器高: 4.6△	外面: 2条沈線による磨消縄文。 内面: ナデ。	密	良好	外面: 浅黄褐色 内面: にぶい黄褐色	縄文RL。福田K II式(古)
9	SI2 下層(3層)	790	第13図 PL.33	縄文土器 有文精製深鉢	器高: 6.2△	外面: 2条沈線による磨消縄文。 内面: ミガキ。	密(1～4mm程度の長石含む)	良好	外面: 黒褐色 内面: 暗褐色	縄文RL。福田K II式(古)
10	SI2 埋土下層(1層)	147・157・584・585・589	第13図 PL.32	縄文土器 無文精製浅鉢	口径: 22.6※ 器高: 12.3 底径: 10.0※	外面: 体部2条沈線による磨消縄文。底部ケズリ後ミガキ。 内面: ミガキ。	密(1mm程度の砂粒含む)	良好	内外面: にぶい黄橙～にぶい黄褐色	外面赤色塗彩痕。縄文RL。福田K II式(古)
11	SI2 埋土下層(3層)	659	第13図 PL.33	縄文土器 有文精製浅鉢	器高: 2.7△	外面: 2条沈線による磨消縄文。 内面: ナデ。	密	良好	外面: 明黄褐色 内面: 褐灰色	縄文RL。福田K II式(古)
12	SI2 埋土下層(3層)	689	第13図 PL.33	縄文土器 無文精製浅鉢	器高: 5.6△	外面: ミガキ。 内面: ナデ。	密	良好	内外面: 黄褐色	
13	SI2 埋土下層(3層)	669	第13図 PL.33	縄文土器 無文精製深鉢	器高: 5.8△	内外面: ミガキ。	密(1～2mm程度の石英・長石含む)	良好	外面: にぶい黄褐色 内面: 褐灰色	
14	SI2 埋土下層(3層)	674	第13図 PL.33	縄文土器 無文粗製深鉢	器高: 4.4△	外面: 粗いナデ。 内面: ナデ。	密	良好	外面: 淡黄色 内面: 淡黄～黄褐色	
15	SI2 埋土下層(1層)	587	第13図 PL.33	縄文土器 無文粗製深鉢	口径: 24.4※ 器高: 6.8△	外面: 粗いナデ。 内面: 口縁部ケズリ。体部粗いナデ。	密	良好	外面: 明黄褐色 内面: にぶい黄褐色	
16	SI3 埋土下層	1090	第18図 PL.35	縄文土器 有文精製深鉢	器高: 4.1△	外面: 2条沈線による磨消縄文。 内面: 口縁部ミガキ。	密(1mm以下の砂粒多く含む)	良好	内外面: にぶい褐色	縄文RL。福田K II式(古)
17	SI3 埋土下層	1041	第18図 PL.35	縄文土器 有文精製深鉢	器高: 6.1△	外面: 体部2条沈線による磨消縄文。 内面: ナデ。	密(1mm以下の長石含む)	良好	外面: にぶい褐色 内面: 黒褐色	縄文RL。福田K II式(古)
18	SI3 埋土下層	254・732	第18図 PL.33	縄文土器 有文精製壺	器高: 5.3△	外面: 口縁部2条沈線による磨消縄文。頸部4条以上沈線。 内面: 条痕?	密	良好	内外面: にぶい黄褐色	縄文RL。
19	SI3 炉跡内	205・206・756・1636・1655・1663・1664・1667・1669・1670・1675～1681・1683・1688・1689・1696・1689	第18図 PL.34	縄文土器 無文粗製深鉢	口径: 30.0 器高: 39.5 底径: 9.0	外面: 粗いナデ。 内面: ケズリ後ナデ。	密(1～3mmの砂粒含む)	良好	外面: 暗褐色 内面: 灰褐色	
20	SI3 埋土下層	1519	第18図 PL.35	縄文土器 無文粗製深鉢	器高: 6.4△	外面: 粗いナデ。 内面: 条痕	密(3mm以下の石英長石含む)	良好	外面: 灰黄色 内面: にぶい黄褐色	
21	SI3 埋土下層	712・1608・1609	第18図 PL.35	縄文土器 無文粗製深鉢	口径: 器高: 17.3△	外面: 粗いナデ。 内面: ナデ。	密(1mm以下の砂粒多く含む)	良好	外面: にぶい黄橙～橙褐色 内面: にぶい黄褐色	外面二次被熱。
22	SI3 埋土下層	1691・1703・1710・1774	第18図 PL.35	縄文土器 無文粗製深鉢	口径: 31.9※ 器高: 20.6△	内外面: 粗いナデ。	密(長石多く含む)	良好	外面: にぶい黄褐色 内面: にぶい褐色	
23	SI3 埋土下層	208・747・749・751・55・758・1512・1550・1615	第18図 PL.35	縄文土器 無文粗製深鉢	口径: 34.6※ 器高: 14.8△	外面: 粗いナデ。 内面: ナデ。	密(2mm以下の砂粒少量含む)	良好	外面: にぶい黄褐色 内面: 灰白色	外面スス付着。
24	SI3 埋土下層	1684・1703・1704・1706・1707・1709	第18図 PL.34	縄文土器 無文粗製深鉢	器高: 7.6△ 底径: 8.1	外面: 粗いナデ。 内面: 体部条痕。底部ナデ。	密(1mm以下の長石含む)	良好	内外面: にぶい黄橙～褐灰色	
25	SI3 埋土下層	1066	第18図 PL.35	縄文土器 無文精製浅鉢	器高: 3.6△ 底径: 10.5※	内外面: ミガキ。	密(1mm以下の砂粒多く含む)	良好	内外面: にぶい黄橙～褐灰色	外面スス付着。
26	SI5 埋土下層	1024・1269・1283	第24図 PL.36	縄文土器 有文精製深鉢	口径: 29.6※ 器高: 7.2△	外面: 2条沈線による磨消縄文。 内面: ナデ。	密(1mm程度の砂粒含む)	良好	外面: にぶい黄橙～黄褐色 内面: 灰白～褐色	内外面スス付着。縄文RL。福田K II式(古)
27	SI5 埋土上層	1269・1270	第24図 PL.36	縄文土器 有文精製深鉢	口径: 24.8※ 器高: 10.8△	外面: 口縁部～体部上半2条沈線による磨消縄文。 内面: ミガキ。	密(1mm程度の砂粒含む)	良好	外面: 灰黄褐色 内面: 褐色	内外面スス付着。縄文RL。福田K II式(古)。

表 12 1区出土土器・土製品観察表(2)

遺物番号	遺構 地層位名	取り上げ 番号	挿図 PL	種類 器種	法量 (cm)	手法上の特徴	胎土	焼成	色調	備考
28	S15 埋土上層	1270	第24図 PL36	縄文土器 有文精製深鉢	器高: 5.0 △	外面: 口縁部沈線によって円形に区画した縄文。沈線内に刺突文。2条沈線による磨消縄文。 内面: 条痕。	密 (1mm 以下の長石含む)	良好	外面: 灰褐色 内面: 褐色	縄文 RL。福田 K II 式 (古)。
29	S15 埋土下層	1485	第24図 PL36	縄文土器 有文精製深鉢	器高: 4.9 △	外面: 2条沈線による磨消縄文。 内面: ナデ。	密 (1mm 程度の砂粒含む)	良好	外面: 明黄褐色 内面: ぶい黄褐色	縄文 RL。福田 K II 式 (古)。
30	S15 埋土下層	1011	第24図 PL36	縄文土器 有文精製浅鉢	器高: 7.8 △	外面: 体部上半 2条沈線による磨消縄文。 内面: 横方向条痕。	密	良好	内外面: ぶい橙色	縄文 RL。福田 K II 式 (古)。
31	S15 埋土下層	1280	第24図 PL36	縄文土器 有文精製深鉢	器高: 5.4 △	外面: 2条沈線による磨消縄文。 内面: ナデ。	密 (1mm 以下の砂粒含む)	良好	外面: ぶい褐色 内面: ぶい黄褐色	縄文 RL。福田 K II 式 (古)。
32	S15 埋土上層	1269	第24図 PL36	縄文土器 有文精製深鉢	器高: 5.0 △	外面: 口縁部 2条沈線による磨消縄文。 内面: ナデ。	密	良好	内外面: ぶい黄褐色	縄文 RL。福田 K II 式 (古)。
33	S15 埋土下層	1482	第24図 PL36	縄文土器 有文精製深鉢	器高: 7.4 △	外面: 2条沈線による磨消縄文。 内面: ナデ。	密 (3mm 以下の石英長石含む)	良好	外面: ぶい黄橙～灰褐色 内面: ぶい黄褐色	縄文 RL。福田 K II 式 (古)。
34	S15 埋土下層	1283・1479	第24図 PL36	縄文土器 有文精製深鉢	器高: 3.1 △	外面: 口縁部 2条沈線による磨消縄文。 内面: ナデ。	密 (1mm 以下の石英・長石含む)	良好	外面: 褐色 内面: ぶい褐色	縄文 RL。福田 K II 式 (古)。
35	S15 埋土下層	1005	第24図 PL36	縄文土器 有文精製浅鉢	器高: 3.3 △	外面: 2条沈線による磨消縄文。 内面: 横方向ミガキ。	密	良好	内外面: 黒褐色	縄文 RL。福田 K II 式 (古)。
36	S15 埋土上層	1269	第24図 PL36	縄文土器 無文粗製深鉢	器高: 5.5 △	外面: 粗いナデ。 内面: 左方向ケズリ後ナデ。	密 (1～3mm の砂粒含む)	良好	外面: ぶい黄褐～褐色 内面: ぶい黄褐色	
37	S15 埋土上層	1269	第24図 PL36	縄文土器 無文粗製深鉢	器高: 5.7 △	外面: 粗いナデ。 内面: 条痕後ナデ。	密 (1～3mm の砂粒含む)	良好	外面: ぶい黄褐色 内面: 浅黄褐～褐色	焼成後穿孔。
38	S15 埋土下層	1005	第24図 PL36	縄文土器 無文精製浅鉢	器高: 2.6 △	内外面: ミガキ。	密	良好	外面: ぶい黄褐～褐色 内面: ぶい黄褐～黒褐色	
39	S15 埋土上層	1269	第24図 PL36	縄文土器 無文精製深鉢	器高: 3.8 △	内外面: ミガキ。	密 (1mm 程度の砂粒含む)	良好	外面: ぶい黄褐色 内面: 明褐色	
40	S15 埋土上層	1267・1269	第24図 PL36	縄文土器 無文精製深鉢	口径: 21.5 ※ 器高: 4.8 △	内外面: ミガキ。	密	良好	外面: ぶい橙色 内面: ぶい黄褐色	
41	S15 埋土下層	1479	第24図 PL36	縄文土器 無文精製浅鉢	口径: 24.8 ※ 器高: 3.9 △	内外面: ミガキ。	密 (1mm 以下の砂粒含む)	良好	外面: ぶい黄褐色 内面: ぶい黄褐～灰褐色	
42	S15 埋土下層	1013・1014	第24図 PL36	縄文土器 粗製土器底部	器高: 2.9 △ 底径: 6.5	外面: 粗いナデ。 内面: ナデ。	密 (2mm 以下の砂粒含む)	良好	内外面: ぶい黄褐色	
43	S15 埋土下層	1481	第24図 PL36	縄文土器 粗製土器底部	器高: 3.1 △ 底径: 10.9 ※	外面: 粗いナデ。 内面: 上方向ケズリ	密 (1mm 以下の長石含む)	良好	内外面: 橙色	
44	S15 埋土下層	1479	第24図 PL36	縄文土器 深鉢	器高: 4.0 △	外面: ポジティブ精円押型文。 内面: ナデ。	密 (1～2mm 程度の長石含む)	良好	外面: ぶい橙色 内面: 黄灰色	縄文早期。
45	S15 埋土上層	1013	第24図 PL36	縄文土器 深鉢	器高: 4.3 △	外面: ポジティブ精円押型文。 内面: ナデ。	密 (1mm 以下の長石含む)	良好	外面: ぶい橙色 内面: 黄褐色	縄文早期。
46	S15 埋土上層	1267	第24図 PL36	縄文土器 深鉢	器高: 5.5 △	外面: ポジティブ精円押型文。 内面: ナデ。	密 (1～3mm の長石多く含む)	良好	内外面: ぶい黄褐色	縄文早期。
47	S15 埋土下層	1479	第24図 PL36	縄文土器 深鉢	器高: 5.1 △	外面: ポジティブ精円押型文。 内面: ナデ。	密	良好	内外面: 浅黄褐色	縄文早期。
48	S15 埋土上層	1269	第24図 PL36	縄文土器 深鉢	器高: 4.3 △	外面: 縄文。 内面: 条痕。	密 (繊維含む)	良好	外面: ぶい褐色 内面: 褐色	縄文 LR。菱根式。
49	S15 埋土下層	1025	第24図 PL36	縄文土器 深鉢	器高: 5.2 △	内外面: 2枚具による条痕。	密 (1mm 程度の砂粒含む)	良好	外面: 明赤褐色 内面: 黒褐色	内面スス附着。西川津式か。
50	SK1 埋土下層	443	第26図 PL37	縄文土器 無文精製深鉢	器高: 11.2 △	外面: ミガキ。 内面: 口縁部ナデ。体部ミガキ。	密	良好	外面: 灰黄褐～黒色 内面: 灰黄褐色	磨研土器様式か。
51	SK4	787	第28図 PL38	縄文土器 無文粗製深鉢	器高: 25.7 △	外面: 粗いナデ。 内面: ナデ。底部付近一部指頭圧痕。	密 (3mm 以下の砂粒多く含む)	良好	外面: ぶい黄橙～ぶい黄褐色 内面: ぶい黄褐色	突帯文。
52	SD3 埋土下層	917	第39図 PL39	縄文土器 有文精製深鉢	口径: 38.0 ※ 器高: 13.5 △	外面: 口縁部柱状突起を持ち、口縁部～体部にかけて 2条沈線による施文。 内面: 斜方向条痕。	密 (1mm 程度の砂粒を含む)	良好	外面: 褐色～ぶい黄褐色 内面: 明褐～ぶい黄褐色	福田 K II 式 (新)。
53	集石 1	279～281	第43図 PL37	縄文土器 有文粗製深鉢	口径: 40.2 ※ 器高: 29.9 △	外面: 口縁部 2条沈線後刻み目。体部粗いナデ。 内面: 口縁部～体部上半ナデ。体部下半左方向ケズリ。	密 (2mm 以下の砂粒含む)	良好	外面: ぶい黄橙～褐色 内面: 褐色	縁帯文。
54	集石 1	1508	第43図 PL37	縄文土器 無文粗製深鉢	口径: 33.0 ※ 器高: 10.9 △	外面: 粗いナデ。 内面: ナデ。	密 (1～3mm の砂粒含む)	良好	内外面: ぶい黄褐色	
55	集石 1	1509	第43図 PL37	縄文土器 有文精製深鉢	器高: 4.3 △	外面: 2条沈線による磨消縄文。 内面: 条痕。	密	良好	内外面: 浅黄色	縄文 RL。福田 K II 式 (古)。
56	土器溜り 1	1366	第47図 PL41	縄文土器 有文精製深鉢	器高: 5.4 △	外面: 口縁部下端沈線。体部 2本沈線による磨消縄文。 内面: ミガキ。	密 (1mm 以下の砂粒含む)	良好	外面: ぶい黄褐色 内面: 黒褐色	縄文 LR。福田 K II 式 (古)。
57	土器溜り 1	1414	第47図 PL41	縄文土器 有文精製浅鉢	器高: 3.7 △	外面: 2本沈線による磨消縄文。 内面: ミガキ。	密	良好	外面: ぶい黄橙～褐色 内面: ぶい黄褐色	縄文 RL。福田 K II 式 (古)。
58	土器溜り 1	1404	第47図 PL41	縄文土器 有文精製浅鉢	器高: 3.2 △	外面: 磨消縄文。 内面: 磨き。	密 (1mm 以下の砂粒多く含む)	良好	外面: 褐色 内面: ぶい黄橙～褐色	縄文 RL。
59	土器溜り 1	1425・1434・1445・1471	第47図 PL41	縄文土器 有文精製浅鉢	器高: 16.3 △	外面: 体部 2条沈線による磨消縄文。底部ミガキ。 内面: ミガキ。	密	良好	外面: ぶい黄橙～明黄褐色 内面: 灰黄褐～ぶい黄褐色	外面スス附着。縄文 RL。福田 K II 式 (古)。
60	土器溜り 1	1389	第47図 PL41	縄文土器 有文精製浅鉢	器高: 7.8 △	外面: 体部 2条沈線による磨消縄文。底部ミガキ。 内面: ミガキ。	密 (2mm 程度の砂粒含む)	良好	外面: 明黄褐～褐色 内面: 褐色	縄文 RL。
61	土器溜り 1	1422	第47図 PL41	縄文土器 有文精製浅鉢	器高: 6.6 △	外面: 口縁部に 2条沈線による磨消縄文。一部 3本沈線による磨消縄文。 内面: ミガキ。	密	良好	内外面: 黒褐色	縄文 RL。福田 K II 式 (新)。
62	土器溜り 1	1438	第47図 PL41	縄文土器 有文精製浅鉢	器高: 4.4 △	外面: 2条沈線による磨消縄文。 内面: ミガキ。	密 (1mm 以下の砂粒含む)	良好	外面: 黄橙～ぶい黄褐色 内面: 灰白～黄灰色	縄文 RL。福田 K II 式 (新)。

第4章 2区の調査成果

表13 1区出土土器・土製品観察表(3)

遺物番号	遺構区層位名	取り上げ番号	挿図PL	種類器種	法量 (cm)	手法上の特徴	胎土	焼成	色調	備考
63	土器溜り1	1440	第47図 PL.40	縄文土器 有文精製浅鉢	器高: 5.7△	外面: ミガキ後口縁部2条沈線。 内面: ミガキ	密 (1mm 以下の砂粒含む)	良好	内外面: にぶい黄橙～褐色	縄文 RL。福田 K II 式 (新)。
64	土器溜り1	1452	第47図 PL.40	縄文土器 有文精製深鉢	器高: 11.9△	外面: 2本沈線文。 内面: ナデ。	密 (1mm 以下の砂粒含む)	良好	外面: にぶい黄橙～灰黄色 内面: にぶい黄褐色	外面スス付着。福田 K II 式 (新)。
65	土器溜り1	1438	第47図 PL.40	縄文土器 有文精製浅鉢	器高: 4.0△	外面: 磨消縄文による渦巻き文。 内面: ナデ。	やや粗	良好	内外面: にぶい橙色	縄文 RL。福田 K II 式 (新)。
66	土器溜り1	1444	第47図 PL.40	縄文土器 有文精製深鉢	器高: 6.1△	外面: 3本沈線による磨消縄文の紡錘文。 内面: ナデ。	密	良好	内外面: にぶい黄褐色	内面スス付着。縄文 RL。福田 K II 式 (新)。
67	土器溜り1	1438	第47図 PL.40	縄文土器 有文精製深鉢	器高: 5.8△	外面: 2条沈線による施文。 内面: ミガキ。	密 (1mm 以下の砂粒含む)	良好	外面: にぶい黄褐色 内面: 灰白～黄橙～灰黄色	内面黒斑あり。福田 K II 式 (新)。
68	土器溜り1	1582	第47図 PL.40	縄文土器 有文精製深鉢	器高: 5.3△	外面: ハケ目状条痕後沈線文。 内面: ケズリ後ナデ。	密 (1～2mm の砂粒含む)	良好	外面: 橙～明褐色 内面: 灰白～黒褐色	内面黒斑あり。福田 K II 式 (新)。
69	土器溜り1	1419・1471	第47図 PL.40	縄文土器 無文精製深鉢	器高: 4.9△	柱状突起部。内外面: 粗いナデ。	密 (2mm 以下の砂粒含む)	良好	外面: 褐色 内面: 黄褐色	布勢式。
70	土器溜り1	1838	第47図 PL.40	縄文土器 無文精製深鉢	器高: 3.8△	内外面: ナデ。	密 (1mm 以下の砂粒含む)	良好	外面: 浅黄橙～褐色 内面: にぶい黄橙～浅黄褐色	外面スス付着。布勢式。
71	土器溜り1	1413	第47図 PL.40	縄文土器 有文精製深鉢	器高: 4.3△	口縁加飾部。外面: 磨消縄文。刺突文。 内面: ナデ。	密 (1～4mm の砂粒わずかに含む)	良好	外面: にぶい黄褐色 内面: 浅黄褐色	縄文 RL。布勢式。
72	土器溜り1	1461	第47図 PL.40	縄文土器 有文精製深鉢	器高: 4.6△	口縁加飾部。外面: 把手沈線、縄文。 内面: ナデ。	密	良好	外面: にぶい橙色 内面: 褐色	内面炭化物付着。縄文 RL。布勢式。
73	土器溜り1	1461	第47図 PL.40	縄文土器 有文精製深鉢	器高: 3.5△	外面: 口縁部縄文施文後1条沈線。頸部ナデ。 内面: ナデ。	密	良好	内外面: にぶい橙～黒褐色	内面炭化物付着。縄文 RL。福田 K II 式 (新)。
74	土器溜り1	1456	第47図 PL.40	縄文土器 有文精製深鉢	器高: 6.1△	橋状把手部。外面: 把手沈線、縄文。 内面: ナデ。	密 (1～2mm の砂粒含む)	良好	外面: 灰褐～橙色 内面: 灰黄褐色	内面炭化物付着。縄文 RL。布勢式。年代測定試料。
75	土器溜り1	1413	第48図 PL.40	縄文土器 有文精製深鉢	器高: 4.0△	口縁加飾部。外面: 突起、3本沈線による磨消縄文。 内面: ナデ。	密 (3mm 以下の砂粒含む)	良好	外面: にぶい褐色 内面: 褐色	縄文 RL。布勢式。
76	土器溜り1	1450	第48図 PL.40	縄文土器 有文精製深鉢	器高: 3.1△	口縁加飾部。外面: 突起、沈線。 内面: ナデ。	密 (1mm 以下の砂粒含む)	良好	内外面: 明黄褐色	布勢式。
77	土器溜り1	870	第48図 PL.40	縄文土器 有文精製深鉢	器高: 3.0△	外面: 口縁部孔を挟んで2本沈線による磨消縄文。 内面: ナデ。	密	良好	外面: 褐色 内面: にぶい黄褐色	内面スス付着。縄文 RL。布勢式。
78	土器溜り1	1323	第48図 PL.40	縄文土器 有文精製深鉢	器高: 4.3△	口縁加飾部。外面: 把手沈線。 内面: ナデ。	密 (1mm 以下の砂粒含む)	良好	外面: 橙～褐色 内面: 黄褐～黒褐色	布勢式。
79	土器溜り1	1393	第48図 PL.40	縄文土器 有文精製深鉢	器高: 13.0△	外面: 口縁部柱状突起、2条沈線による磨消縄文。体部条痕後肩部2条沈線。体部3条沈線による「」字状文。 内面: 口縁部ミガキ。体部ナデ。	密 (1mm 程度の砂粒含む)	良好	外面: 明黄褐色 内面: にぶい黄橙～黒褐色	縄文 RL。布勢式。
80	土器溜り1	1357	第48図 PL.39	縄文土器 有文精製深鉢	器高: 13.5△	柱状突起部。外面: 口縁部磨消縄文、刻み。頸部条痕。 内面: 口縁部ミガキ。	密 (1～3mm の砂粒含む)	良好	外面: にぶい黄橙～橙色 内面: 黒褐色	縄文 RL。布勢式。
81	土器溜り1	1361	第48図 PL.42	縄文土器 無文粗製深鉢	口径: 24.2※ 器高: 14.3△	外面: 粗いナデ。 内面: ミガキ。	密 (1～3mm の砂粒含む)	良好	外面: にぶい黄褐色 内面: にぶい黄～黒褐色	
82	土器溜り1	1387	第48図 PL.42	縄文土器 無文粗製深鉢	器高: 6.2△	外面: 口縁部ナデ。体部ケズリ。 内面: ケズリ。	密 (1～3mm の砂粒含む)	良好	外面: にぶい橙色 内面: 灰黄色	
83	土器溜り1	1384	第48図 PL.42	縄文土器 無文粗製深鉢	口径: 19.0※ 器高: 8.7△	外面: ケズリ後ナデ。 内面: ケズリ後ミガキ。	密 (3mm 以下の砂粒含む)	良好	外面: にぶい黄橙～明黄褐色 内面: 明黄褐色	
84	土器溜り1	1385	第48図 PL.42	縄文土器 無文精製浅鉢	口径: 25.5※ 器高: 8.2 底径: 10.2※	外面: 粗いナデ。 内面: 体部ミガキ。底部粗いナデ。	密 (1mm 以下の砂粒含む)	良好	内外面: にぶい黄褐色	
85	土器溜り1	1335	第48図 PL.42	縄文土器 無文精製浅鉢	器高: 2.8△	内外面: ミガキ。	密 (1mm 以下の砂粒含む)	良好	外面: 明褐～黒褐色 内面: 暗褐色	
86	土器溜り1	1395	第48図 PL.42	縄文土器 無文精製浅鉢	器高: 4.4△	内外面: ミガキ。	密	良好	外面: 赤黒色 内面: 灰褐色	
87	土器溜り1	1458	第48図 PL.42	縄文土器 無文精製浅鉢	器高: 5.5△	内外面: ナデ。	密 (1mm 程度の砂粒含む)	良好	外面: 橙色 内面: にぶい橙～灰色	
88	土器溜り1	1838	第48図 PL.42	縄文土器 無文精製浅鉢	口径: 18.4※ 器高: 7.9△	内外面: ミガキ。	密 (1mm 程度の砂粒含む)	良好	外面: 黒～にぶい黄褐色 内面: 黒～灰褐色	
89	土器溜り1	1221・1332	第48図 PL.42	縄文土器 無文精製浅鉢	口径: 20.4※ 器高: 4.9△	内外面: ミガキ。	密 (1mm 以下の砂粒含む)	良好	外面: にぶい黄橙～黄褐色 内面: 浅黄橙～黄褐色	
90	土器溜り1	1450	第49図 PL.41	縄文土器 精製土器底部	器高: 6.8△ 底径: 6.8	外面: 体部ケズリ後ミガキ。底部網代痕。 内面: ケズリ後ナデ。	密	良好	外面: にぶい橙～褐色 内面: にぶい黄褐色	
91	土器溜り1	1432	第49図 PL.45	縄文土器 無文粗製深鉢	器高: 5.8△ 底径: 8.2※	外面: 体部粗いナデ。底部ナデ。 内面: ナデ。	密 (2mm 以下の砂粒含む)	良好	外面: 灰白～淡黄色 内面: 灰白～浅黄色	内面スス付着。
92	土器溜り1	1431・1471	第49図 PL.41	縄文土器 無文精製浅鉢	器高: 6.7△ 底径: 9.8	外面: 体部ミガキ。底部ミガキ。 内面: ミガキ。	密 (1mm 前後の砂粒多く含む)	良好	内外面: にぶい褐～褐色	
93	土器溜り1	308・1330	第49図 PL.45	縄文土器 無文精製浅鉢	口径: 23.4※ 器高: 11.4△	内外面: ミガキ。	密 (3mm 以下の砂粒含む)	良好	外面: にぶい黄褐色 内面: 灰黄褐色	磨研土器様式。
94	土器溜り1	1375	第49図 PL.45	縄文土器 粗製土器底部	器高: 3.8△ 底径: 9.4	外面: 粗いナデ。 内面: ケズリ。	密 (1mm 以下の砂粒含む)	良好	外面: にぶい黄褐色 内面: 褐色～にぶい黄褐色	
95	土器溜り1	1400	第49図 PL.46	縄文土器 粗製土器底部	器高: 2.5△ 底径: 7.5	内外面: ナデ。	密 (1mm 程度の砂粒含む)	良好	外面: にぶい黄褐色 内面: にぶい黄橙～明黄褐色	
96	土器溜り1	1426	第49図 PL.42	縄文土器 粗製土器底部	器高: 3.4△ 底径: 8.6	外面: 粗いナデ。体部一部ミガキ。底部ナデ。 内面: ナデ。	密 (3mm 程度の砂粒含む)	良好	外面: 明黄褐～灰黄褐色 内面: にぶい黄橙～灰黄褐色	内面スス付着。
97	土器溜り1	1411	第49図 PL.43	縄文土器 無文粗製深鉢	口径: 37.6※ 器高: 23.1△	外面: 粗いナデ。体部上半ケズリ後ナデ。下半ケズリ。	密 (2mm 程度の砂粒含む)	良好	外面: にぶい黄褐～灰黄褐色 内面: にぶい黄褐色	

表 14 1区出土土器・土製品観察表(4)

遺物番号	遺構区層位名	取り上げ番号	挿図 PL	種類器種	法量 (cm)	手法上の特徴	胎土	焼成	色調	備考
98	土器溜り1	1379・1388	第49図 PL.41	縄文土器 無文粗製深鉢	器高: 15.3 △	内外面: 粗いナデ。	密 (3 ~ 5mm の砂粒多く含 む)	良好	外面: 褐灰~橙色 内面: 褐灰~にぶい黄 褐色	
99	土器溜り1	1439	第49図 PL.43	縄文土器 無文粗製深鉢	口径: 34.0 ※ 器高: 16.8 △	外面: 粗いナデ。 内面: ケズリ後ナデ。	密 (1mm 程度 の砂粒含む)	良好	外面: 灰黄褐色 内面: にぶい黄褐色	外面スス付着。
100	土器溜り1	1437	第49図 PL.43	縄文土器 無文粗製深鉢	口径: 27.4 ※ 器高: 9.8 △	内外面: 粗いナデ。	密	良好		内外面スス付 着。
101	土器溜り1	1406・1407・ 1408・1471	第49図 PL.44	縄文土器 無文粗製深鉢	口径: 29.8 ※ 器高: 15.8 △	内外面: 粗いナデ。	密	良好	外面: 浅黄色 内面: 灰黄色	内外面スス付 着。
102	土器溜り1	1394	第49図 PL.43	縄文土器 無文粗製深鉢	口径: 26.8 ※ 器高: 16.5 △	内外面: 粗いナデ。	密	良好		外面スス付着。
103	土器溜り1	1439	第50図 PL.43	縄文土器 無文粗製深鉢	口径: 26.6 ※ 器高: 14.7 △	外面: 粗いナデ。 内面: 口縁部ナデ。体部ケズリ後 ナデ。	密 (1mm の砂 粒含む)	良好	内外面: 黄橙~褐灰色	口縁部焼成前 穿孔。内面ス ス付着。
104	土器溜り1	1340	第50図 PL.44	縄文土器 無文粗製深鉢	口径: 32.8 △ 器高: 13.3 △	内外面: 粗いナデ	密 (1 ~ 3mm の砂粒含む)	良好	内外面: 明黄褐色	
105	土器溜り1	1377・1378	第50図 PL.44	縄文土器 無文粗製深鉢	口径: 25.2 ※ 器高: 12.7 △	外面: 粗いナデ。 内面: ケズリ後ナデ。	密 (1 ~ 2mm 程度の砂粒含 む)	良好	内外面: 浅黄色	外面スス付着。
106	土器溜り1	1375	第50図 PL.45	縄文土器 無文粗製深鉢	器高: 17.3 △	内外面: 粗いナデ。	密 (2mm 以下 の砂粒含む)	良好	内外面: にぶい黄褐色	内面スス付着。
107	土器溜り1	1328・1433	第50図 PL.45	縄文土器 無文粗製深鉢	器高: 20.2 △	外面: 体部上半粗いナデ。下半ケ ズリ。 内面: ナデ。	密 (1 ~ 2mm の砂粒含む)	良好	外面: 明黄褐色 内面: 灰黄褐色	
108	土器溜り1	1417	第50図	縄文土器 無文粗製深鉢	器高: 8.0 △	内外面: 粗いナデ。	密 (1mm 以下 の砂粒多く含 む)	良好	外面: にぶい黄色 内面: 褐灰~灰黄褐色	
109	土器溜り1	1402	第50図 PL.44	縄文土器 無文粗製深鉢	器高: 7.1 △	内外面: 粗いナデ。	密 (3mm 以下 の砂粒多く含 む)	良好	外面: 灰黄褐色 内面: 暗灰黄色	内面スス付着。
110	土器溜り1	1576	第50図	縄文土器 無文粗製深鉢	器高: 7.4 △	外面: 粗いナデ。 内面: ケズリ。	密 (1 ~ 2mm の砂粒を含む)	良好	内外面: 浅黄色	
111	土器溜り1	1334	第50図	縄文土器 無文粗製深鉢	器高: 5.7 △	内外面: ナデ。	密 (3mm 以下 の砂粒多く含 む)	良好	外面: にぶい黄褐色 内面: にぶい黄褐色	
112	土器溜り1	1421	第50図	縄文土器 無文粗製深鉢	器高: 3.2 △	外面: 粗いナデ。 内面: 口縁部ナデ。体部ケズリ。	やや粗 (0.5 ~ 3mm の砂粒多 く含む)	良好	外面: にぶい黄褐色 内面: にぶい黄色	外面スス付着。
113	土器溜り1	1467	第50図 PL.44	縄文土器 粗製深鉢	器高: 6.4 △	内外面: 条痕。	密 (1 ~ 2mm の砂粒含む)	良好	内外面: にぶい黄色	
114	B5 グリッド 1-V層	1790	第53図 PL.46	縄文土器 深鉢	器高: 2.8 △	外面: ネガティブ楕円押型文。 内面: ナデ。	密	良好	外面: にぶい黄褐色 内面: 褐灰色	縄文早期。大 川・神宮寺式。
115	B4 グリッド 1-V層	1279	第53図 PL.46	縄文土器 深鉢	器高: 6.4 △	外面: 山形押型文。 内面: ケズリ。	密 (1mm 程度 の砂粒含む)	良好	外面: にぶい黄褐色 内面: 浅黄褐色	縄文早期。黄 島式。
116	D4 グリッド 1-V層	1279	第53図 PL.46	縄文土器 深鉢	器高: 6.7 △	外面: 山形押型文。 内面: ケズリ。	密 (1 ~ 3mm 程度の砂粒含 む)	良好	内外面: にぶい黄褐色	縄文早期。黄 島式。
117	D3 グリッド 1-V層	1224	第53図 PL.46	縄文土器 深鉢	器高: 5.9 △	外面: 横位のポジティブ楕円押型 文。ケズリ。	密 (1 ~ 3mm 程度の砂粒含 む)	良好	外面: 橙色 内面: 淡黄色	縄文早期。黄 島式。
118	D4 グリッド 1-V層	1246	第53図 PL.46	縄文土器 深鉢	器高: 5.7 △	外面: 横位のポジティブ楕円押型 文。ケズリ。 内面: ケズリ。	密 (1 ~ 3mm 程度の長石含 む)	良好	外面: にぶい黄褐色 内面: 浅黄褐色	縄文早期。黄 島式。
119	B5 グリッド 1-V層	1811	第53図 PL.46	縄文土器 深鉢	器高: 4.7 △	外面: 縦位のポジティブ楕円押型 文。 内面: 口縁部横位のポジティブ楕 円押型文。以下ナデ。	密 (1mm 程度 の砂粒含む)	良好	外面: にぶい黄褐色 内面: 橙色	縄文早期。黄 島式。
120	C3 グリッド 1-V層	1242	第53図 PL.46	縄文土器 深鉢	器高: 5.9 △	外面: 横位のポジティブ楕円押型 文。 内面: ケズリ。	密 (1 ~ 5mm 程度の砂粒含 む)	良好	内外面: にぶい黄褐色	縄文早期。黄 島式。
121	B3 グリッド 1-V層	1246	第53図 PL.46	縄文土器 深鉢	器高: 3.2 △	外面: 縦位のポジティブ楕円押型 文。 内面: ケズリ後指押さえ。	密 (1mm 程度 の砂粒含む)	良好	外面: 浅黄褐色 内面: 灰黄褐色	縄文早期。黄 島式。
122	C3 グリッド 1-V層	1242	第53図 PL.48	縄文土器 深鉢	器高: 4.4 △	外面: 乱れたポジティブ楕円押型 文。 内面: ナデ。	密 (1 ~ 3mm 程度の砂粒含 む)	良好	外面: 明黄褐色 内面: 浅黄色	縄文早期。黄 島式。
123	B3 グリッド 1-V層	1246	第53図 PL.46	縄文土器 深鉢	器高: 3.6 △	外面: 乱れたポジティブ楕円押型 文。 内面: ケズリ。	密 (1mm 程度 の砂粒含む)	良好	外面: 橙色 内面: 灰黄色	縄文早期。黄 島式。
124	B3 グリッド 1-V層	1246	第53図 PL.46	縄文土器 深鉢	器高: 3.2 △	外面: 乱れたポジティブ楕円押型 文。 内面: ケズリ。	密 (1mm 程度 の砂粒含む)	良好	内外面: 橙色	縄文早期。黄 島式。
125	B3 グリッド 1-V層	1246	第53図	縄文土器 深鉢	器高: 6.7 △	外面: 長大なポジティブ楕円押型 文。 内面: ナデ	密	良好	外面: 黄橙~にぶい黄 褐色 内面: にぶい黄褐色	縄文早期。高 山寺式。
126	D3 グリッド 1-V層	1144	第53図 PL.46	縄文土器 深鉢	器高: 5.0 △	外面: 縄文。 内面: ナデ。	密 (繊維含む)	良好	内外面: 明赤褐色	縄文 LR。菱根 式。
127	B3 グリッド 1-V層	1246	第53図 PL.46	縄文土器 深鉢	器高: 6.2 △	外面: 縄文。 内面: 条痕。	密 (1mm 程度 の砂粒含む。 繊維含む)	良好	外面: 灰色 内面: 暗灰黄色	縄文 LR。菱根 式。
128	D4・E4グリッド 1-V層	1241	第53図 PL.46	縄文土器 深鉢	器高: 4.2 △	外面: 縄文。 内面: ナデ。	密 (繊維含む)	良好	内外面: にぶい黄褐色	縄文 LR。菱根 式。
129	E4 グリッド 1-V層 (黒褐色)	1652	第53図 PL.46	縄文土器 深鉢	器高: 4.8 △	外面: 縄文。 内面: ナデ。	密 (繊維含む)	良好	内外面: 褐色	縄文 RL。内面 スス付着。菱 根式。
130	B5 グリッド 1-V層	1241	第53図 PL.46	縄文土器 深鉢	器高: 3.1 △	外面: 縄文。 内面: 条痕。	密 (1mm 以下 の砂含む。繊 維含む)	良好	外面: 明赤褐色 内面: にぶい赤褐色	縄文 LR。菱根 式。
131	B3 グリッド 1-V層	1246	第53図 PL.46	縄文土器 深鉢	器高: 3.1 △	外面: 縄文。 内面: 条痕。	密 (繊維含む)	良好	外面: にぶい黄褐色 内面: 暗灰黄色	縄文 LR。菱根 式。
132	F 2 グリッド 1-V層	1147	第53図	縄文土器 深鉢	器高: 5.0 △	外面: 3本沈線文。 内面: ナデ。	密 (砂粒含む)	良好	内外面: にぶい黄褐色	北白川 C 式。
133	B5 グリッド 1-V層	1728	第53図 PL.47	縄文土器 有文精製深鉢	器高: 4.9 △	外面: 2条沈線による磨消縄文。 内面: ナデ。	密	良好	内外面: にぶい黄褐色	縄文 RL。福田 K II 式 (古)

第4章 2区の調査成果

表15 1区出土土器・土製品観察表(5)

遺物番号	遺構・層位名	取り上げ番号	挿図 PL	種類器種	法量 (cm)	手法上の特徴	胎土	焼成	色調	備考
134	D4グリッド1-V層	1264	第53図 PL.47	縄文土器有文精製深鉢	器高: 6.1△	外面: 2条沈線による磨消縄文。内面: ナデ。	密(1mm程度の砂粒含む)	良好	外面: にぶい黄褐色 内面: にぶい黄褐色	縄文RL。福田K II式(古)。
135	D4グリッド1-V層	1241	第53図 PL.47	縄文土器有文精製深鉢	器高: 6.4△	外面: 2条沈線による磨消縄文。内面: ミガキ。	密	良好	内外面: にぶい黄褐色	縄文RL。福田K II式(古)。
136	D4グリッド1-V層	1223	第53図 PL.47	縄文土器有文精製深鉢	器高: 6.0△	外面: 2条沈線による磨消縄文。内面: ミガキ。	密(1~3mm程度の長石含む)	良好	外面: 黒褐色 内面: 暗灰黄色	縄文RL。福田K II式(古)。
137	B5-C5グリッド1-V層	1215	第53図 PL.47	縄文土器有文精製深鉢	器高: 4.0△	外面: 2本沈線による磨消縄文。内面: ナデ。	密	良好	内外面: 赤褐色	縄文RL。福田K II式(古)。
138	D4グリッド1-V層	1151	第53図 PL.47	縄文土器有文精製浅鉢	器高: 4.2△	外面: 2条沈線による磨消縄文。内面: ナデ。	密	良好	内外面: 浅黄褐色	縄文LR。福田K II式(古)。
139	D4・E4グリッド1-V層	1223	第53図 PL.47	縄文土器有文精製浅鉢	器高: 4.1△	外面: 2条沈線による磨消縄文。内面: ミガキ。	密	良好	内外面: にぶい黄褐色	縄文RL。福田K II式(古)。
140	C5グリッド1-V層	1259	第53図 PL.47	縄文土器有文精製浅鉢	器高: 3.6△	外面: 2条沈線による磨消縄文。内面: ミガキ。	密	良好	外面: にぶい黄褐色 内面: 灰黄褐色	縄文RL。福田K II式(古)。
141	B5グリッド1-V層	1249	第54図 PL.47	縄文土器有文精製深鉢	器高: 2.6△	外面: 2条沈線による磨消縄文。内面: ミガキ。	密(1~2mm程度の砂粒多く含む)	良好	外面: 灰褐色 内面: にぶい黄褐色	縄文RL。福田K II式(古)。
142	D4グリッド1-V層	1153	第54図 PL.47	縄文土器有文精製深鉢	器高: 7.6△	外面: 2条沈線による磨消縄文。内面: ナデ。	密	良好	外面: にぶい黄褐色 内面: 褐灰色	縄文RL。福田K II式(古)。
143	C3・E4グリッド1-V層	965	第54図 PL.47	縄文土器有文精製深鉢	器高: 6.4△	外面: 2条沈線による磨消縄文。内面: ケズリ後ミガキ。	密(1~5mm程度の砂粒含む)	良好	外面: 赤褐色 内面: 黒褐色	縄文RL。福田K II式(古)。
144	D4グリッド1-V層	1811	第54図 PL.47	縄文土器有文精製深鉢	器高: 5.4△	外面: 2条沈線による磨消縄文。内面: ケズリ後ナデ。	密(1~2mm程度の砂粒含む)	良好	外面: 赤褐色 内面: 黒褐色	縄文RL。福田K II式(古)。
145	D4グリッド1-V層	1302・1491	第54図 PL.46	縄文土器有文精製浅鉢	口径: 31.6※ 器高: 6.1△	外面: 2条沈線による磨消縄文。内面: ミガキ。	密(1mm以下の砂含む)	良好	内外面: にぶい黄橙～灰黄色	縄文RL。福田K II式(古)。
146	C3グリッド1-V層	1304	第54図 PL.47	縄文土器有文精製浅鉢	口径: 39.0※ 器高: 4.4△	外面: 2条沈線による磨消縄文。内面: ミガキ。	密	良好	外面: にぶい褐～灰褐色 内面: にぶい赤褐～暗赤褐色	縄文RL。福田K II式(古)。
147	D4グリッド1-V層	1149	第54図 PL.47	縄文土器有文精製浅鉢	器高: 3.2△	外面: 磨消縄文。内面: 口縁部ナデ。以下ケズリ。	密	良好	外面: 黒褐色 内面: 褐色	縄文RL。福田K II式(古)。
148	B5グリッド1-V層	1792	第54図 PL.47	縄文土器有文精製深鉢	器高: 7.0△	外面: 3条沈線による磨消縄文。内面: ケズリ後ミガキ。	密(1mm程度の砂粒多く含む)	良好	外面: にぶい黄褐色 内面: にぶい黄褐色	縄文RL。福田K II式(新)。
149	E4グリッド1-V層	1748	第54図 PL.47	縄文土器有文精製双耳壺	口径: 14.8※ 器高: 5.3△	外面: ミガキ。上下に貫通する耳部沈線。刺突文で区画。内面: ミガキ。	密(2mm以下の砂粒多く含む)	良好	外面: にぶい黄褐色 内面: にぶい黄褐色	福田K II式(新)か。
150	B5グリッド1-V層	1249	第54図 PL.47	縄文土器無文精製双耳壺	器高: 4.8△	外面: ナデ。上下に貫通する耳部を持つ。内面: 指押さえ。	密(1~2mm程度の砂粒含む)	良好	外面: 橙色 内面: 橙～黒褐色	福田K II式(新)か。
151	B5グリッド1-V層	1838	第54図 PL.47	縄文土器有文精製浅鉢	器高: 4.5△	外面: 体部中央ミガキ後隆起状突起。縄文痕跡あり。内面: ミガキ。	密	良好	外面: にぶい黄橙～にぶい橙色 内面: にぶい黄褐色	外面赤色塗彩痕。縄文RL。福田K II式(新)か。
152	B5グリッド1-V層	1249	第54図 PL.47	縄文土器有文精製深鉢	器高: 5.1△	外面: ミガキ後2条沈線による施文。内面: ケズリ。	密(1~3mm程度の石英・長石含む)	良好	外面: 浅黄色 内面: にぶい黄褐色	福田K II式(新)。
153	B5グリッド1-V層	1249	第54図 PL.47	縄文土器有文精製深鉢	器高: 3.3△	外面: ミガキ後2条沈線による施文。内面: ケズリ。	密(1~2mm程度の砂粒多く含む)	良好	外面: にぶい黄褐色 内面: 灰黄褐色	福田K II式(新)。
154	D3グリッド1-V層	1728	第54図 PL.47	縄文土器有文精製深鉢	器高: 4.1△	外面: 2条沈線による施文。内面: ナデ。	密	良好	外面: 灰黄褐色 内面: 黒褐色	布勢式。
155	B5グリッド1-V層	1790	第54図 PL.47	縄文土器有文精製深鉢	器高: 3.9△	外面: 2本沈線文。内面: ナデ。	密	良好	外面: にぶい黄褐色 内面: 灰黄色	福田K II式(新)。
156	B4・C4グリッド1-V層	1317	第54図 PL.47	縄文土器有文精製深鉢	器高: 4.0△	外面: 沈線による施文。内面: ナデ。	密	良好	外面: 灰黄色 内面: にぶい黄褐色	福田K II式(新)。
157	B5グリッド1-V層	1249	第54図 PL.47	縄文土器有文精製深鉢	器高: 8.8△	外面: 2条沈線による施文。内面: ケズリ。	密(1~2mm程度の砂粒多く含む)	良好	外面: 灰白色 内面: 浅黄色	福田K II式(新)。
158	C5グリッド1-V層	1029	第54図 PL.46	縄文土器有文精製深鉢	口径: 22.6※ 器高: 13.4△	外面: 口縁部2条沈線による磨消縄文。穿孔・磨消縄文のある隆起あり。頸部～体部3条沈線による磨消縄文施文。内面: 口縁部ミガキ。体部ナデ。	密	良好	内外面: にぶい黄橙～褐灰色	福田K II式(新)。
159	C3～E4グリッド1-V層	981	第54図 PL.47	縄文土器有文精製深鉢	口径: 26.9※ 器高: 4.3△	外面: 口縁部2条沈線。頸部ミガキ。内面: 口縁部ミガキ。頸部ナデ。以下ケズリ。	密	良好	内外面: にぶい黄橙～にぶい褐色	福田K II式(新)～布勢式。
160	C3～E4グリッド1-V層	979	第54図 PL.47	縄文土器有文精製浅鉢	器高: 3.4△	外面: 口縁部2条沈線。体部縦方向沈線。内面: ミガキ。	密	良好	外面: 橙色 内面: 淡黄色	福田K II式(新)。
161	D3グリッド1-V層	1808	第54図 PL.47	縄文土器有文精製深鉢	器高: 3.5△	外面: 条痕後沈線による施文。内面: 上半ナデ。下半ケズリ。	密(1mm以下の砂含む)	良好	外面: にぶい黄橙～褐灰色 内面: にぶい橙～褐灰色	福田K II式(新)か。
162	B3グリッド1-V層	1838	第54図 PL.47	縄文土器有文精製深鉢	器高: 3.2△	口縁裝飾部片。内外面: ナデ。	密(1mm程度の砂粒含む)	良好	外面: にぶい褐～橙色 内面: 橙～にぶい褐色	布勢式。
163	B5グリッド1-V層	1836	第54図 PL.47	縄文土器有文精製深鉢	器高: 4.0△	口縁裝飾部片。外面: 縄文施文後沈線。	密(1mm程度の砂粒含む)	良好	外面: にぶい黄橙～灰黄褐色 内面: 灰黄褐色	縄文RL。布勢式か。
164	B5グリッド1-V層	1249	第55図	縄文土器無文粗製深鉢	器高: 9.7△	外面: 条痕。内面: ケズリ。	密(8mm程度の礫、2mm以下の砂粒含む)	良好	内外面: にぶい黄褐色	縁帯文期か。
165	D3グリッド1-V層	1571	第55図 PL.48	縄文土器有文精製深鉢	器高: 7.8△	外面: 口縁部沈線による過文。頸部粗いナデ。内面: ナデ。	密(砂粒多く含む)	良好	外面: 明褐色 内面: 褐色	崎ヶ鼻I式。
166	B5グリッド1-V層	1249	第55図 PL.48	縄文土器無文精製土器	口径: 9.6※ 器高: 4.9△	内外面: ミガキ。	密	良好	外面: 褐～黒褐色 内面: にぶい黄褐～灰黄褐色	磨研土器様式。
167	D4グリッド1-V層	1152	第55図 PL.48	縄文土器無文精製浅鉢	口径: 24.0※ 器高: 4.1△	内外面: ミガキ。	密(5mm以下の砂粒含む)	良好	外面: オリーブ黒色 内面: 灰～灰オリーブ色	磨研土器様式。
168	E1グリッド1-V層	1175	第55図 PL.48	縄文土器無文精製深鉢	器高: 2.7△	内外面: ミガキ。	密(1mm以下の砂含む)	良好	外面: 黄褐～暗灰黄色 内面: 暗灰黄色	磨研土器様式。

表 16 1区出土土器・土製品観察表(6)

遺物番号	遺構 区層位名	取り上げ 番号	挿図 PL	種類 器種	法量 (cm)	手法上の特徴	胎土	焼成	色調	備考
169	E4 グリッド 1-V層	1201	第55図 PL48	縄文土器 有文精製浅鉢	器高: 6.6 △	外面: ミガキ後3条沈線による施文。 内面: ミガキ。	密	良好	内外面: 褐灰色	磨研土器様式。
170	D4 グリッド 1-V層	1153	第55図 PL48	縄文土器 有文精製浅鉢	口径: 25.0 ※ 器高: 7.3 △	外面: 口縁部ミガキ後沈線。体部ケズリ。 内面: ミガキ。	密 (2mm 程度の砂粒含む)	良好	外面: にぶい黄褐～褐色 内面: 灰黄褐色	磨研土器様式。
171	D4 グリッド 1-V層	1181	第55図 PL48	縄文土器 無文精製浅鉢	器高: 2.6 △	内外面: ミガキ。	密 (1mm 前後の砂粒含む)	良好	内外面: にぶい橙～黒褐色	磨研土器様式。
172	E2 グリッド 1-V層	1241	第55図 PL48	縄文土器 無文精製浅鉢	器高: 3.6 △	内外面: ナデ。	密	良好	内外面: 暗灰黄色	
173	D4 グリッド 1-V層	1808	第55図 PL48	縄文土器 無文精製浅鉢	口径: 22.2 ※ 器高: 3.1 △	内外面: ミガキ。	密	良好	内外面: 黒褐色	磨研土器様式。
174	D3 グリッド 1-V層	1808	第55図 PL48	縄文土器 粗製深鉢底部	器高: 4.6 △ 底径: 9.4 ※	外面: 体部粗いナデ。底部ナデ。 内面: ナデ。	密	良好	外面: 明黄褐～にぶい黄褐色 内面: 灰黄褐色	
175	D3 グリッド 1-V層	1643	第55図 PL48	縄文土器 精製深鉢底部	器高: 1.4 △ 底径: 10.0 ※	外面: 体部ミガキ。底部ナデ。 内面: ミガキ。	密	良好	内外面: にぶい黄褐色	
176	F2・G2 グリッド 1-V層	1157	第55図	縄文土器 精製土器底部	器高: 1.7 △	精製土器底部片。外面: 体部ミガキ。底部ナデ。 内面: ナデ。	密	良好	外面: 黒色 内面: 黒褐色	
177	C3～E4 グリッド 1-V層	960	第55図 PL48	縄文土器 浅鉢	口径: 31.6 ※ 器高: 14.9 △	外面: 口縁部刻み目を持つ貼り付け突帯。体部粗いナデ。 内面: ナデ。	密	良好	外面: にぶい黄褐～黒褐色 内面: にぶい黄褐～灰黄褐色	突帯文。
178	D3 グリッド 1-V層	960	第55図	縄文土器 粗製土器底部	器高: 2.2 △	外面: 粗いナデ。 内面: ナデ。	密	良好	内外面: にぶい黄褐色	内外面スス附着。突帯文か。
179	C2 グリッド 1-V層	989	第54図 PL48	縄文土器 有文深鉢	器高: 6.7 △	外面: 口縁部刻み目を持つ貼り付け突帯。 内面:	密 (長石含む)	良好	内外面: にぶい黄褐色	突帯文。
180	C3～E4 グリッド 1-V層	960	第55図 PL48	縄文土器 有文深鉢	器高: 6.9 △	外面: 口縁部刻み目を持つ貼り付け突帯。 内面: 粗いナデ。	密 (1mm 程度の砂粒含む)	良好	外面: にぶい褐色 内面: にぶい黄褐色	外面スス附着。突帯文。
181	C3～E4 グリッド 1-V層	988	第55図 PL48	縄文土器 有文深鉢	器高: 7.4 △	外面: 粗いナデ後口縁部刻み目を持つ貼り付け突帯。 内面: ケズリ後ナデ。	密	良好	外面: 黄褐～黒褐色 内面: 明褐色	突帯文。
182	D4 グリッド 1-V層	1249	第55図 PL48	縄文土器 有文深鉢	器高: 1.8 △	外面: 口縁部刻み目を持つ貼り付け突帯。 内面: ナデ。	密	良好	外面: 灰白色 内面: 褐色	突帯文。
183	C3～E4 グリッド 1-V層	960	第55図 PL48	縄文土器 有文深鉢	器高: 3.3 △	外面: 粗いナデ後口縁部刻み目を持つ貼り付け突帯。 内面: ナデ。	密	良好	内外面: にぶい黄褐色	内面スス附着。突帯文。
184	D4 グリッド 1-V層	1181	第54図 PL48	縄文土器 有文深鉢	器高: 3.1 △	外面: 口縁部刻み目を持つ貼り付け突帯。体部ナデ。 内面: ナデ。	密	良好	外面: にぶい黄褐色 内面: にぶい褐色	突帯文。
185	D4 グリッド 1-V層	1153	第55図 PL48	縄文土器 有文深鉢	器高: 5.5 △	外面: 口縁部刻み目を持つ貼り付け突帯。体部粗いナデ。 内面: 粗いナデ。	密 (長石多く含む)	良好	外面: 灰黄褐色 内面: にぶい褐色	突帯文。
186	C5 グリッド 1-V層	852・1030・ 1249	第55図 PL48	縄文土器 有文深鉢	器高: 4.5 △	外面: 体部粗いナデ後沈線を施す突帯を持つ。 内面: ケズリ後ナデ。一部ミガキ。	密 (1mm 程度の砂粒含む)	良好	内外面: にぶい黄褐色	突帯文か。
187	B5 グリッド 1-V層	1729	第55図 PL48	縄文土器 無文粗製深鉢	口径: 22.0 ※ 器高: 7.4 △	外面: 粗いナデ。 内面: ケズリ。	密 (長石多く含む)	良好	外面: 浅黄色 内面: にぶい黄褐色	
188	C3～E4 グリッド 1-V層	969	第55図 PL48	縄文土器 無文粗製深鉢	器高: 7.0 △	外面: 粗いナデ。 内面: 条痕。	密 (1～3mm 程度の石英・長石含む)	良好	外面: 褐色 内面: 褐色	突帯文期か。
189	SD1 埋土上層	487	第61図 PL49	縄文土器 有文精製深鉢	器高: 6.5 △	外面: 口縁部2条沈線による磨消縄文。 内面: ミガキ。	密 (2mm 以下の砂粒含む)	良好	内外面: にぶい黄褐色	縄文 RL。福田 K II 式 (古)。
190	SD1 埋土上層	487	第61図 PL49	縄文土器 有文精製深鉢	器高: 4.2 △	外面: 口縁部刺突文。以下2条沈線による磨消縄文。 内面: ナデ。	密 (1mm 程度の砂粒含む)	良好	外面: 赤褐色 内面: 暗褐色	縄文 RL。福田 K II 式 (古)。
191	SD1 埋土上層	487	第61図 PL49	縄文土器 有文精製深鉢	器高: 5.3 △	外面: 2条沈線による磨消縄文。 内面: 条痕。	密 (1～2mm の砂粒含む)	良好	外面: 黄褐色 内面: 浅黄色	縄文 RL。福田 K II 式 (古)。
192	SD1 埋土上層	487	第61図 PL49	縄文土器 有文精製深鉢	器高: 3.3 △	外面: 2条沈線による磨消縄文。 内面: ナデ。	密	良好	内外面: にぶい黄褐色	内面スス附着。縄文 RL。福田 K II 式 (古)。
193	SD1 埋土上層	822	第61図 PL49	縄文土器 有文精製深鉢	器高: 2.2 △	外面: 磨消縄文。 内面: ケズリ後ナデ。	密	良好	内外面: にぶい黄褐色	外面スス附着。縄文 RL。福田 K II 式 (古)。
194	SD1 埋土上層	925	第61図 PL49	縄文土器 有文精製深鉢	器高: 3.0 △	外面: 磨消縄文。 内面: ケズリ後ナデ。	密 (1～3mm の砂粒多く含む)	良好	内外面: 明褐色	縄文 RL。福田 K II 式 (古)。
195	SD1 埋土上層	487	第61図 PL49	縄文土器 有文精製深鉢	器高: 4.9 △	外面: 2条沈線による磨消縄文。 内面: ケズリ後ナデ。	密 (1mm 程度の砂粒含む)	良好	外面: 灰褐色 内面: 灰白色	縄文 RL。福田 K II 式 (古)。
196	SD1 埋土下層	822	第61図 PL49	縄文土器 有文精製深鉢	器高: 4.6 △	外面: 2条沈線による磨消縄文。 内面: 横方向条痕。	密 (1mm 以下の砂粒含む)	良好	内外面: にぶい黄褐色	縄文 RL。福田 K II 式 (古)。
197	SD1 埋土上層	395	第61図 PL49	縄文土器 有文精製浅鉢	口径: 13.0 ※ 器高: 4.2 △	外面: ミガキ後2条沈線による磨消縄文。 内面: ミガキ。	密 (砂粒多く含む)	良好	外面: にぶい黄褐～黒褐色 内面: にぶい黄褐色	縄文 RL。福田 K II 式 (古)。
198	SD1 埋土下層	937	第61図 PL49	縄文土器 有文精製深鉢	器高: 4.4 △	外面: 口縁部沈線。頭部条痕。 内面: 口縁部ナデ。	密 (1mm 程度の砂粒含む)	良好	外面: 褐色 内面: 褐色	布勢式。
199	SD1 埋土上層	535	第61図 PL49	縄文土器 有文精製深鉢	器高: 4.7 △	柱状突起部。外面: 端部縄文。 内面: ナデ。	密 (1mm 程度の砂粒含む)	良好	内外面: 褐灰色	布勢式。
200	SD1 埋土上層	150	第61図 PL49	縄文土器 有文精製深鉢	器高: 3.4 △	外面: 縄文、沈線。 内面: ナデ。	密 (1～2mm の砂粒含む)	良好	外面: にぶい黄褐色 内面: にぶい黄褐色	布勢式。
201	SD1 埋土下層	938	第61図 PL49	縄文土器 無文精製深鉢	器高: 5.5 △	内外面: ナデ。	密	良好	内外面: にぶい黄褐～褐色	両側穿孔あり。
202	SD1 埋土上層	528	第61図 PL49	縄文土器 有文注口土器	器高: 5.3 △	外面: 注口部ミガキ。基部縄文。 内面: ナデ。	密	良好	外面: にぶい黄褐色 内面: にぶい黄褐色	布勢式。
203	SD1 埋土上層	487	第61図 PL49	縄文土器 無文粗製深鉢	器高: 4.0 △	内外面: 横方向条痕。	密	良好	内外面: にぶい黄褐色	

第4章 2区の調査成果

表17 1区出土土器・土製品観察表(7)

遺物番号	遺構区層位名	取り上げ番号	挿図PL	種類器種	法量 (cm)	手法上の特徴	胎土	焼成	色調	備考
204	SD1埋土上層	509	第61図 PL.49	縄文土器 無文粗製深鉢	器高: 7.5△	外面: 粗いナデ。 内面: 条痕。	密 (1 ~ 3mmの砂粒含む)	良好	外面: にぶい黄褐色 内面: 灰色	縄文晩期か。
205	SD1埋土下層	434	第61図 PL.49	縄文土器 無文精製浅鉢	器高: 3.9△	内外面: ミガキ。	密	良好	外面: 黄灰色 内面: 灰黄~褐色	磨研土器様式
206	SD1礫層	430	第61図 PL.49	縄文土器 無文粗製深鉢	器高: 3.2△	外面: 粗いナデ。 内面: ナデ。	密 (1mm以下の砂粒含む)	良好	内外面: にぶい黄褐色	補修孔あり。
207	SD1礫層	430	第61図 PL.49	縄文土器 無文粗製深鉢	器高: 3.3△	内外面: ナデ。	密 (1mm以下の砂粒含む)	良好	外面: 赤褐~暗灰黄色 内面: 橙色	補修孔あり。
208	SD1埋土上層	486	第61図 PL.49	縄文土器 有文深鉢	器高: 4.6△	口縁部装飾部。外面: 刻み目を持つ貼り付け突帯に穿孔を持つ柱状突起。 内面: ナデ。	密 (1mm程度の砂粒含む)	良好	外面: 灰黄褐色 内面: にぶい褐色。	突帯文。
209	SD1埋土上層	822	第61図 PL.49	縄文土器 有文深鉢	器高: 4.6△	外面: 口縁部刻み目を持つ貼り付け突帯。 内面: ケズリ後ナデ。	密 (1 ~ 4mmの砂粒含む)	良好	外面: 暗灰色 内面: 淡黄色	突帯文。
210	SD1埋土上層	494	第61図 PL.49	縄文土器 有文粗製深鉢	器高: 2.6△	外面: 口縁部刻み目。口縁部刻み目を持つ貼り付け突帯。 内面: ナデ。	密	良好	内外面: 浅黄褐色	突帯文。
211	SD1埋土上層	492	第61図	縄文土器 有文粗製深鉢	口径: 19.0※ 器高: 3.8△	外面: 口縁部やや下に貼り付け突帯。粗いナデ。 内面: ナデ。	密 (3mm程度の砂粒含む)	良好	外面: 橙色 内面: にぶい橙食	突帯文。
212	SD1礫層	385・467・487	第61図 PL.52	縄文土器 深鉢底部	器高: 6.8△ 底径: 3.0※	外面: 体部斜方向ハケ目。底部ナデ。 内面: 体部上半タテハケ後ナデ。底部指押さえ。	密	良好	内外面: にぶい黄褐色	内外面スス付着。晩期。
213	SD1埋土上層	519	第61図 PL.50	弥生土器 甕	器高: 6.6△	外面: 口縁部刻み目。肩部縦方向ハケ目後3条沈線。 内面: ナデ。	密 (1 ~ 5mmの砂粒多く含む)	良好	外面: にぶい黄褐色 内面: にぶい褐色	弥生I - 3様式。
214	SD1埋土上層	394	第61図 PL.50	弥生土器 甕	器高: 8.5△	外面: 斜方向ハケ目。 内面: ナデ。	密	良好	内外面: 褐色	外面黒斑あり。弥生II - 1様式。
215	SD1埋土上層	822	第61図 PL.50	弥生土器 甕	器高: 4.9△	外面: 口縁部ナデ。体部ハケ目。 内面: 斜方向ハケ目。	密 (1 ~ 2mmの砂粒含む)	良好	外面: にぶい褐色 内面: 褐色	弥生II - 1様式。
216	SD1埋土上層	535	第61図 PL.50	弥生土器 甕	器高: 4.2△	外面: 口縁部刻み目。体部斜方向ハケ目。 内面: ナデ。	密	良好	外面: 橙~にぶい黄褐色 内面: 褐色	弥生II - 1様式。
217	SD1埋土上層	515	第61図 PL.51	弥生土器 甕底部	器高: 3.5△ 底径: 9.0※	外面: 体部縦方向ハケ目。底部ナデ。 内面: ナデ。	やや粗 (砂粒多く含む)	良好	外面: 褐色 内面: 浅黄褐色	弥生前期。
218	SD1砂礫層	425	第61図 PL.50	弥生土器 甕	器高: 2.5△	外面: 口縁部刻み目。頸部指頭圧痕文帯。 内面: ナデ。	密	良好	内外面: 浅黄褐色	弥生III - 2様式。
219	SD1埋土上層	383	第61図 PL.50	弥生土器 甕	器高: 2.2△	外面: 口縁部2条凹線。以下ナデ。 内面: ヨコナデ。	密	良好	外面: にぶい黄橙~灰黄褐色 内面: にぶい黄橙~褐色	弥生IV - 1様式。
220	SD1埋土上層	383	第61図 PL.50	弥生土器 甕	器高: 2.8△	外面: 口縁部2条凹線。肩部タテハケ。 内面: ナデ。	密	良好	外面: 浅黄~黄灰色 内面: にぶい黄~黄灰色	弥生IV - 1様式。
221	SD1埋土上層	545	第61図 PL.50	弥生土器 甕	器高: 6.2△	外面: 口縁部3条凹線。体部縦方向ハケ目。 内面: 口縁部ヨコナデ。肩部ミガキ。体部斜方向ハケ目。	密	良好	外面: にぶい黄橙~黒褐色 内面: にぶい黄褐色	弥生IV - 1様式。
222	SD1埋土上層	536	第61図 PL.50	弥生土器 甕	器高: 4.7△	外面: 口縁部2条凹線。肩部縦方向ハケ目。 内面: ナデ。	密 (1mm以下の砂粒含む)	良好	外面: にぶい黄褐色 内面: にぶい褐色	弥生IV - 1様式。
223	SD1埋土上層	436	第61図 PL.50	弥生土器 甕	口径: 17.5※ 器高: 5.0△	外面: 口縁部2条凹線。肩部縦方向ハケ目。 内面: 口縁部ヨコナデ。頸部横方向ミガキ。以下ケズリ。	密	良好	内外面: にぶい黄褐色	弥生IV - 1様式。
224	SD1埋土上層	517	第61図 PL.50	弥生土器 甕	口径: 18.8※ 器高: 7.1△	外面: 口縁部2条凹線。肩部縦方向ハケ目。 内面: 口縁部ヨコナデ。頸部以下縦方向ハケ目。	密	良好	外面: 褐色 内面: にぶい黄橙~灰黄褐色	弥生IV - 1様式。
225	SD1埋土上層	178	第61図 PL.50	弥生土器 甕	器高: 3.1△	外面: 口縁部3条凹線。頸部指頭圧痕文帯。 内面: ヨコナデ。	密	良好	内外面: にぶい黄褐色	弥生IV - 1様式。
226	SD1埋土上層	430	第61図 PL.50	弥生土器 甕	器高: 3.7△	外面: 口縁部3条凹線。頸部指頭圧痕文帯。 内面: ナデ。	密 (1mm以下の砂粒含む)	良好	内外面: にぶい黄褐色	弥生IV - 3様式。
227	SD1埋土上層	383	第61図 PL.50	弥生土器 甕	口径: 14.2※ 器高: 3.2△	外面: 口縁部4条凹線。頸部ナデ。 内面: ナデ。	密	良好	外面: 褐色 内面: 明黄褐色	外面黒斑あり。弥生IV - 3様式。
228	SD1礫層	383・387・425・516	第62図 PL.52	弥生土器 壺	器高: 14.2△	外面: 頸部タテハケ。体部との境に3条の貼り付け突帯。肩部タテハケ。 内面: 頸部ヨコハケ。肩部以下ヨコから斜方向ハケ目。	密	良好	内外面: にぶい黄褐色	弥生中期。
229	SD1埋土上層	544	第62図 PL.51	弥生土器 壺頸部	器高: 8.2△	外面: タテハケ。 内面: 上半ヨコハケ。剥離。	密	良好	内外面: にぶい黄褐色	弥生中期。
230	SD1埋土上層	383	第62図	弥生土器 壺	口径: 20.6※ 器高: 1.4△	外面: 口縁部3条凹線。 内面: ヨコナデ。	密	良好	外面: にぶい黄橙~褐色 内面: 褐色	弥生IV - 3様式。
231	SD1礫層	427	第62図 PL.52	弥生土器 甕底部	器高: 7.3△ 底径: 5.3※	外面: 体部縦方向ミガキ。底部ナデ。 内面: 上方向ケズリ後ナデ。	密	良好	外面: にぶい黄橙~褐色 内面: 褐色	弥生中期か。
232	SD1埋土上層	511	第62図 PL.51	弥生土器 甕底部	器高: 3.3△ 底径: 5.1※	外面: 体部縦方向ミガキ。底部ナデ。 内面: ナデ。	密	良好	内外面: にぶい黄褐色	弥生中期か。
233	SD1埋土下層	424・500・538	第62図 PL.52	弥生土器 無頸壺	口径: 9.4※ 器高: 7.6△	外面: 口縁部ヨコナデ。体部タテハケ。 内面: 口縁部ヨコナデ。体部ハケ目。	密	良好	内外面: にぶい黄褐色	弥生IV - 1様式か。
234	SD1埋土下層	928	第62図 PL.51	弥生土器 無頸壺	口径: 9.0※ 器高: 4.0△	外面: 風化のため調整不明。 内面: 口縁部ナデ。体部タテハケ。	密	良好	内外面: 黒褐色	体部との境に穿孔あり。弥生IV - 1様式。
235	SD1埋土上層	493	第62図 PL.51	弥生土器 転用紡錘車	最大長: 5.8 最大幅: 5.7 最大厚: 0.7	外面: ミガキ。 内面: ハケ目。	密	良好		弥生中期。両側穿孔。

表 18 1区出土土器・土製品観察表(8)

遺物番号	遺構区層位名	取り上げ番号	挿図 PL	種類器種	法量 (cm)	手法上の特徴	胎土	焼成	色調	備考
236	SD1 礫層	430-504	第 62 図 PL.51	弥生土器 甕	器高: 18.4 △	外面: タテハケ後縦方向ミガキ。内面: 体部上半ハケ目。下半上方向ケズリ。	密	良好	内外面: 褐色	内外面スス付着。弥生中期。
237	SD1 埋土上層	524	第 62 図 PL.50	弥生土器 甕	口径: 13.3 ※ 器高: 3.8 △	外面: 口縁部 3 条凹線。頸部ヨコナデ。内面: 口縁部ナデ。頸部横方向ミガキ。以下左方向ケズリ。	密 (2mm 以下の砂粒含む)	良好	外面: 浅黄褐色 内面: 橙色	弥生 V - 1 様式。
238	SD1 埋土上層	487	第 62 図 PL.52	弥生土器 甕	口径: 15.9 ※ 器高: 2.9 △	外面: 口縁部 4 条凹線。肩部ヨコナデ。内面: ヨコナデ。	密	良好	内外面: 橙色	弥生 IV - 2・3 様式。
239	SD1 埋土上層	424	第 62 図 PL.50	弥生土器 甕	器高: 2.7 △	外面: 口縁部 2 条凹線。内面: ナデ。	密 (1mm 程度の砂粒含む)	良好	内外面: 橙色	弥生 V - 1 様式。
240	SD1 埋土上層	490	第 62 図 PL.50	弥生土器 甕	器高: 3.4 △	外面: 口縁部 2 条凹線。ミガキ。内面: 口縁部ナデ。頸部屈曲部以下左方向ケズリ。	密 (1 ~ 3mm の砂粒含む)	良好	内外面: 橙色	弥生 V - 1 様式。
241	SD1 埋土上層	430	第 62 図 PL.50	弥生土器 甕	器高: 5.7 △	外面: 口縁部 3 条凹線。頸部縦方向ハケ目。以下ナデ。内面: 口縁部ヨコナデ。頸部屈曲部以下左方向ケズリ。	密 (1mm 程度の砂粒含む)	良好	内外面: にぶい黄褐色	弥生 V - 1 様式。
242	SD1 埋土上層	527	第 62 図 PL.50	弥生土器 甕	器高: 4.6 △	外面: 口縁部 3 条凹線。体部縦方向ハケ目。内面: 口縁部ヨコナデ。頸部屈曲部以下ケズリ。	密 (1mm 程度の砂粒含む)	良好	内外面: にぶい黄褐色	弥生 V - 1 様式。
243	SD1 埋土上層	526	第 62 図 PL.50	弥生土器 甕	器高: 2.9 △	外面: 口縁部 3 条凹線。以下ナデ。内面: 口縁部ナデ。以下ケズリ後ナデ。	密	良好	外面: 橙色 内面: にぶい黄褐色	弥生 V - 1 様式。
244	SD1 埋土下層	926	第 62 図 PL.50	弥生土器 甕	口径: 12.0 ※ 器高: 4.5 △	外面: 口縁部 4 条平行沈線。肩部ナデ後刺突文。内面: 口縁部ナデ。体部左方向ケズリ。	密	良好	外面: 明赤褐色 内面: にぶい黄褐色	弥生 V - 2 様式。
245	SD1 埋土下層	1263	第 62 図 PL.50	弥生土器 把手	最大長: 7.5 △ 最大幅: 4.7 △ 最大厚: 2.0	ナデ。	密	良好	にぶい黄褐色	
246	SD1 礫層 ~ 埋土上層	474-492-496-506-520-521-929-930	第 62 図 PL.52	弥生土器 甕	口径: 20.2 ※ 器高: 9.9 △	外面: 口縁部 10 条以上平行沈線。一部ナデ消し。肩部具股腹縁による押し引き波状文。内面: 口縁部ミガキ。肩部以下右方向ケズリ。	密 (2mm 大の砂粒含む)	良好	内外面: にぶい黄褐色	弥生 V - 3 様式。
247	SD1 礫層	427	第 62 図 PL.50	弥生土器 甕	口径: 14.6 ※ 器高: 7.3 △	外面: 口縁部 8 条平行沈線。肩部具股腹縁による押し引き波状文。内面: 口縁部ナデ。体部左方向ケズリ。	密 (2mm 程度の砂粒含む)	良好	外面: 灰白色 内面: 淡黄色	弥生 V - 3 様式。
248	SD1 埋土上層	508	第 62 図 PL.50	弥生土器 甕	口径: 20.6 ※ 器高: 4.3 △	外面: 口縁部 7 条平行沈線。頸部ナデ。内面: 口縁部ナデ。頸部屈曲部以下左方向ケズリ。	密	良好	外面: 浅黄褐色 内面: 橙色	弥生 V - 3。
249	SD1 埋土上層	150	第 62 図 PL.50	弥生土器 甕	器高: 4.2 △	外面: 口縁部多条化した平行沈線。頸部ヨコナデ。内面: 口縁部ヨコナデ。頸部屈曲部以下ケズリ。	密	良好	内外面: 浅黄褐色	弥生 V - 3 様式。
250	SD1 埋土上層	522	第 62 図 PL.50	弥生土器 甕	口径: 21.5 ※ 器高: 4.5 △	外面: 口縁部 9 条平行沈線。頸部ヨコナデ。内面: 口縁部横方向ミガキ。頸部屈曲部以下左方向ケズリ。	密 (3mm 程度の砂粒含む)	良好	外面: 浅黄褐色 内面: にぶい黄褐色	弥生 V - 3 様式。
251	SD1 埋土上層	383	第 62 図 PL.50	弥生土器 甕	口径: 13.9 ※ 器高: 3.8 △	外面: 口縁部平行沈線後下半ナデ消し。頸部ナデ。内面: 口縁部ヨコナデ。頸部以下ケズリ。	密 (砂粒多く含む)	良好	内外面: 橙色	弥生 V - 3 様式。
252	SD1 埋土上層	478	第 62 図	弥生土器 甕	器高: 4.7 △	外面: 口縁部多条化した平行沈線。頸部ヨコナデ。内面: 口縁部横方向ミガキ。頸部屈曲部以下左方向ケズリ。	密 (砂粒多く含む)	良好	内外面: 浅黄褐色	弥生 V - 3 様式。
253	SD1 埋土下層	481	第 62 図 PL.50	弥生土器 甕	器高: 5.0 △	外面: 口縁部 4 条平行沈線。頸部ナデ。内面: 口縁部ヨコナデ。頸部屈曲部以下ケズリ。	密 (1mm 程度の砂粒含む)	良好	外面: にぶい黄橙 ~ 灰黄色 内面: にぶい黄褐色	弥生 V - 3 様式。
254	SD1 埋土上層	515	第 62 図 PL.51	弥生土器 甕底部	器高: 6.4 △ 底径: 8.4 ※	外面: 体部縦方向ミガキ。底部ナデ。内面: 体部ケズリ。	密	良好	外面: にぶい橙色 内面: にぶい黄褐色	弥生後期か。
255	SD1 礫層	427	第 62 図 PL.51	弥生土器 甕底部	器高: 5.8 △ 底径: 11.0 ※	外面: 体部タテハケ。底部ナデ。内面: ケズリ後ナデ。指押さえあり。	密 (1mm 程度の砂粒含む)	良好	内外面: 橙色	弥生後期か。
256	SD1 埋土上層	472	第 62 図 PL.51	弥生土器 甕底部	器高: 4.2 △ 底径: 10.0 ※	外面: 体部縦方向ハケ目。底部ナデ。内面: ナデ。	密	良好	外面: にぶい橙色 内面: にぶい黄褐色	弥生後期か。
257	SD1 埋土上層	388	第 62 図 PL.51	弥生土器 甕底部	器高: 3.8 △ 底径: 9.4 ※	外面: 風化のため調整不明。内面: ケズリ。	密	良好	外面: 灰白色 内面: 浅黄褐色	弥生後期か。
258	SD1 礫層	427	第 62 図 PL.51	弥生土器 甕底部	器高: 2.3 △ 底径: 9.5 ※	外面: 体部タテハケ。底部ナデ。内面: ナデ。	密 (1mm 程度の砂粒含む)	良好	内外面: 橙色	弥生後期か。
259	SD1 埋土上層	513	第 62 図 PL.51	弥生土器 甕底部	器高: 3.5 △ 底径: 7.8 ※	外面: 体部縦方向ミガキ。底部ナデ。内面: ケズリ後ナデ。	密	良好	外面: 黒褐色 内面: にぶい黄褐色	弥生後期か。
260	SD1 埋土上層	510	第 62 図 PL.51	弥生土器 甕底部	器高: 4.1 △ 底径: 6.8 ※	外面: 体部縦方向ミガキ。底部ナデ。内面: ナデ。	密 (1mm 程度の砂粒含む)	良好	外面: 灰黄褐 ~ 黒褐色 内面: にぶい黄褐色	弥生中期か。
261	SD1 埋土上層	503	第 62 図 PL.51	弥生土器 甕底部	器高: 4.3 △ 底径: 7.5 ※	内外面: ナデ。	密 (砂粒含む)	良好	外面: 灰白色 内面: 浅黄褐色	弥生中期か。
262	SD1 礫層	424	第 62 図 PL.51	弥生土器 高坏	器高: 4.5 △	外面: 口縁部平行沈線。体部縦方向ハケ目。内面: 横方向ミガキ。	密 (1 ~ 2mm の砂粒含む)	良好	内外面: 浅黄褐色	弥生 V - 3 様式。
263	SD1 埋土上層	507	第 63 図 PL.49	弥生土器 低脚坏	器高: 4.3 △	内外面: ナデ。	密	良好	内外面: 浅黄橙 ~ 橙色	弥生 VI - 2 様式。
264	SD1 埋土下層	549	第 63 図 PL.49	弥生土器 高坏	器高: 4.9 △	外面: 縦方向ハケ目。内面: ケズリ。	密 (砂粒多く含む)	良好	外面: 浅黄褐色 内面: 灰白色	弥生後期か。
265	SD1 埋土上層	393-467-485	第 63 図 PL.49	土師器 甕	口径: 26.8 ※ 器高: 12.3 △	外面: ヨコナデ。内面: 口縁部ヨコナデ。頸部ミガキ。屈曲部以下右方向ケズリ。	密	良好	内外面: にぶい黄褐色	天神川 I 期。
266	SD1 埋土上層	396	第 63 図 PL.49	土師器 甕	口径: 28.4 ※ 器高: 7.7 △	外面: 口縁部ヨコナデ。内面: 口縁部ヨコナデ。頸部屈曲部以下ケズリ。	密	良好	外面: にぶい黄褐色 内面: 浅黄褐色	天神川 I 期。

第4章 2区の調査成果

表19 1区出土土器・土製品観察表(9)

遺物番号	遺構区層位名	取り上げ番号	挿図PL	種類器種	法量 (cm)	手法上の特徴	胎土	焼成	色調	備考
267	SD1埋土上層	390・485・488	第63図 PL.49	弥生土器 甕	口径: 15.8 ※ 器高: 5.2 △	外面: 口縁部ヨコナデ。肩部縦方向ハケ目。 内面: 口縁部ヨコナデ。肩部以下右方向ケズリ。	密	良好	内外面: 浅黄橙色	弥生VI-2様式。
268	SD1埋土上層	398・485・488	第63図 PL.49	土師器 甕	器高: 7.5 △	外面: ヨコナデ。 内面: 口縁部~肩部ヨコナデ。肩部以下左方向ケズリ。	密	良好	外面: にぶい黄褐色 内面: にぶい黄褐色	天神川I期。
269	SD1埋土上層	935	第63図 PL.49	土師器 甕	器高: 3.6 △	内外面: ヨコナデ。	密	良好	内外面: 浅黄橙色	天神川I期。
270	SD2埋土下層	911	第68図 PL.53	土師器 甕	口径: 19.4 ※ 器高: 11.5 △	外面: 口縁部ヨコナデ。肩部タテハケ後刺突文。以下斜方向ハケ目。 内面: 口縁部ヨコナデ。頸部屈曲部以下右方向ケズリ。	密	良好	外面: にぶい黄褐色 内面: 橙色。	天神川I期。
271	SD2埋土下層	418・896	第68図 PL.53	縄文土器 有文精製深鉢	口径: 21.4 ※ 器高: 6.9 △	外面: 2条沈線による充填縄文。 内面: 粗いナデ。	密	良好	内外面: 浅黄色	縄文RL。福田K II式(古)。
272	SD2埋土下層	901	第68図 PL.53	縄文土器 有文深鉢	器高: 7.9 △	外面: 口縁部刻み目を持つ貼り付け突帯。体部ナデ。 内面: 一部条痕。	密(1~3mm前後の砂粒含む)	良好	外面: 褐~黒褐色 内面: にぶい褐~灰褐色	突帯文。
273	SD2埋土下層	901	第68図 PL.53	縄文土器 有文深鉢	口径: 31.8 ※ 器高: 8.9 △	外面: 口縁部刻み目を持つ貼り付け突帯。体部粗いナデ。 内面: 粗いナデ。	密	良好	外面: 明褐色 内面: にぶい黄褐色	突帯文。
274	SD2埋土上層	417	第68図 PL.53	縄文土器 有文深鉢	器高: 3.2 △	外面: 口縁部刻み目を持つ貼り付け突帯。 内面: ナデ。	密	良好	内外面: にぶい黄褐色	突帯文。
275	SD2埋土上層	417	第68図 PL.53	縄文土器 有文深鉢	器高: 1.9 △	外面: 口縁部刻み目を持つ貼り付け突帯。 内面: ミガキ。	密(1mm以下の砂粒含む)	良好	内外面: にぶい橙色	突帯文。
276	SD2埋土上層	417	第68図 PL.53	縄文土器 有文深鉢	器高: 2.2 △	外面: 口縁部刻み目を持つ貼り付け突帯。体部ナデ。 内面: ナデ。	密(1mm以下の砂粒含む)	良好	外面: 褐色 内面: 明黄褐~にぶい黄褐色	突帯文。
277	SD2埋土上層	417	第68図 PL.53	縄文土器 有文深鉢	器高: 2.4 △	外面: 口縁部刻み目を持つ貼り付け突帯。体部ナデ。 内面: ナデ。	密(1~3mm前後の砂粒含む)	良好	外面: 褐色 内面: 淡黄色	突帯文。
278	SD2埋土上層	417	第68図 PL.53	縄文土器 有文深鉢	器高: 2.9 △	外面: 口縁部刻み目を持つ貼り付け突帯。体部ナデ。 内面: ナデ。	密	良好	内外面: にぶい黄褐色	突帯文。
279	SD2埋土上層	417	第68図 PL.53	縄文土器 有文深鉢	器高: 1.4 △	外面: 口縁部刻み目を持つ貼り付け突帯。 内面: ナデ。	密	良好	内外面: 浅黄色	突帯文。
280	SD2埋土上層	417	第68図 PL.53	縄文土器 有文精製深鉢	口径: 16.0 ※ 器高: 1.5 △	外面: 口縁部刻み目を持つ貼り付け突帯。 内面: ナデ。	密(1mm以下の砂粒含む)	良好	内外面: 褐色	突帯文。
281	SD2埋土上層	417	第68図 PL.53	縄文土器 有文精製深鉢	器高: 1.6 △	外面: 沈線・爪形刺突文。 内面: ナデ。	密(1mm以下の砂粒含む)	良好	内外面: にぶい黄褐色	
282	SD2埋土上層	417	第68図 PL.53	縄文土器 無文粗製深鉢	器高: 2.5 △	外面: 粗いナデ。 内面: 口縁部凹線。	密	良好	内外面: にぶい黄褐色	
283	S K 2埋土中	448・450~452	第71図 PL.53	土師質土器 土鍋	口径: 23.2 ※ 器高: 10.9 △	外面: 体部上半粗いタテハケ。底部粗いヨコハケ。 内面: ナデ。	密(1mm程度の砂粒含む)	りよ	外面: 褐色 内面: にぶい黄褐色	外面スス附着。
284	ビット群1 P 4内	1762	第74図 PL.53	土師質土器 小皿	口径: 9.5 器高: 2.3 底径: 3.8	外面: 体部回転ナデ。底部回転糸切り。 内面: 回転ナデ。	密(1mm前後の砂粒含む)	良好	外面: にぶい橙~灰黄褐色 内面: にぶい黄褐~にぶい黄褐色	内面黒斑あり。
285	B3グリッド1-IV層(黒褐色土)	827	第80図 PL.54	縄文土器 深鉢	器高: 3.6 △	外面: 縦位の山形押型文。 内面: ナデ。	密(1mm程度の砂粒含む)	良好	内外面: 浅黄色	縄文早期。
286	B3グリッド1-IV層(黒褐色土)	827	第80図 PL.54	縄文土器 深鉢	器高: 3.0 △	外面: 山形押型文。 内面: ナデ。	密(1~3mm程度の砂粒含む)	良好	内外面: にぶい橙色	縄文早期。
287	B3グリッド1-IV層(黒褐色土)	827	第80図 PL.54	縄文土器 深鉢	器高: 6.2 △	外面: 山形押型文。 内面: ケズリ。	密(1mm程度の砂粒含む)	良好	内外面: にぶい黄褐色	縄文早期。
288	B3グリッド1-IV層(黒褐色土)	827	第80図 PL.54	縄文土器 深鉢	器高: 4.5 △	外面: 縄文。 内面: 条痕。	密(繊維含む)	良好	外面: 黒褐色 内面: にぶい黄褐色	外面スス附着。縄文LR。菱根式。
289	D4グリッド1-IV層(黒褐色土)	847	第80図 PL.54	縄文土器 深鉢	器高: 3.8 △	外面: 縄文。 内面:	密(1~4mm程度の石英・長石含む。繊維含む)	良好	内外面: にぶい黄褐色	縄文LR。菱根式。
290	E2グリッド1-IV層(黒褐色土)	824	第80図 PL.54	縄文土器 深鉢	器高: 6.3 △	外面: 縄文。 内面: 縄文後一部ケズリ。	密(繊維含む)	良好	外面: 黒褐色 内面: 褐色	外面スス附着。縄文LR。菱根式。
291	E2グリッド1-IV層(黒褐色土)	824	第80図 PL.54	縄文土器 深鉢	器高: 6.4 △	外面: 縄文。 内面: ナデ。	密(繊維含む)	良好	内外面: 褐色	縄文LR。菱根式。
292	D4・E4グリッド1-IV層(黒褐色土)	877	第80図 PL.54	縄文土器 粗製深鉢	器高: 5.5 △	内外面: 貝殻腹線による条痕。	密(2mm以下の砂粒多く含む)	良好	外面: にぶい黄褐色 内面: 浅黄白色	縄文前期か。
293	E3グリッド1-IV層(黒褐色土)	844	第80図 PL.54	縄文土器 深鉢	器高: 5.4 △	外面: 条痕後縄文。 内面: ナデ。	密	良好	内外面: にぶい黄褐色	縄文LR。
294	D3グリッド1-IV層(黒褐色土)	408	第80図 PL.54	縄文土器 深鉢	器高: 3.6 △	外面: 条痕地に刺突文。 内面: 条痕。	密	良好	内外面: にぶい黄褐色	縄文前期か。
295	D2グリッド1-IV層(黒褐色土)	855	第80図 PL.54	縄文土器 精製深鉢	器高: 3.1 △	外面: 捺糸文地に2条沈線文。 内面: ミガキ。	密	良好	外面: にぶい橙色 内面: にぶい黄褐色	船元・里木式6様式
296	B5グリッド1-IV層	303	第80図 PL.54	縄文土器 有文精製深鉢	器高: 6.5 △	外面: 2条沈線による磨消縄文。 内面: ミガキ。	密	良好	外面: にぶい黄褐色 内面: にぶい黄褐~暗褐色	縄文LR。福田K II式(古)。
297	C6グリッド1-IV層	341	第80図 PL.54	縄文土器 有文精製深鉢	器高: 4.4 △	外面: 2条沈線による磨消縄文。 内面: ミガキ。	密(1~2mm前後の砂粒含む)	良好	外面: にぶい黄褐~暗褐色 内面: 灰黄褐色	縄文RL。福田K II式(古)。
298	C6グリッド1-IV層	338	第80図 PL.54	縄文土器 有文精製深鉢	器高: 8.7 △	外面: 2条沈線による磨消縄文。 内面: 口縁部ミガキ。体部ナデ。	密	良好	外面: にぶい黄褐~黒褐色 内面: にぶい黄褐色	縄文RL。福田K II式(古)。

表 20 1区出土土器・土製品観察表(10)

遺物番号	遺構 地層位名	取り上げ 番号	挿図 PL	種類 器種	法量 (cm)	手法上の特徴	胎土	焼成	色調	備考
299	E43 グリッド 1-IV層	163	第80図 PL.54	縄文土器 有文精製深鉢	器高: 6.5 △	外面: 2条沈線による磨消縄文。 内面: ナデ。	密	良好	外面: にぶい黄橙~褐 灰色 内面: にぶい黄褐色	縄文 RL。福田 K II 式 (古)。
300	B5 グリッド 1-IV層	341	第80図 PL.54	縄文土器 有文精製深鉢	器高: 5.2 △	外面: 2条沈線による磨消縄文。 内面: 条痕。	密 (1mm 前後 の砂粒多く含 む)	良好	外面: 灰黄褐色 内面: 灰黄~黒褐色	内外面スス付 着。縄文 RL。 福田 K II 式 (古)。
301	F2 グリッド 1-IV層 (黒褐 色土)	857	第80図 PL.54	縄文土器 有文精製深鉢	器高: 5.2 △	外面: 2本沈線による磨消縄文。 内面: ナデ。	密	良好	内外面: にぶい橙色	縄文 RL。福田 K II 式 (古)。
302	D4~E4 グリッド 1-IV層 (黒褐 色土)	876	第80図 PL.54	縄文土器 有文精製深鉢	器高: 7.7 △	外面: 2条沈線による磨消縄文。 内面: ミガキ。	密 (1~2mm 程度の石英・ 長石含む)	良好	内外面: 灰白色	縄文 RL。福田 K II 式 (古)。
303	E3 グリッド 1-IV層 (黒褐 色土)	817	第80図 PL.54	縄文土器 有文精製浅鉢	器高: 3.5 △	外面: 2条沈線による磨消縄文。 内面: ナデ。	密	良好	内外面: にぶい黄橙~ 橙色	縄文 RL。福田 K II 式 (古)。
304	E3 グリッド 1-IV層 (黒褐 色土)	817	第80図 PL.54	縄文土器 有文精製浅鉢	器高: 2.7 △	外面: 2条沈線による磨消縄文。 内面: ミガキ。	密	良好	外面: にぶい黄褐色 内面: 黒褐色	縄文 RL。福田 K II 式 (古)。
305	C5 グリッド 1-IV層 (黒褐 色土)	816	第80図 PL.54	縄文土器 有文精製浅鉢	器高: 2.4 △	外面: 2条沈線による磨消縄文。 内面: ナデ。	密	良好	外面: にぶい黄褐色 内面: 明黄褐色	縄文 RL。福田 K II 式 (古)。
306	E4 グリッド 1-IV層 (黒褐 色土)	878	第80図 PL.54	縄文土器 有文精製双耳 壺	器高: 3.6 △	外面: ミガキ後 2本沈線による磨 消縄文。 内面: ミガキ。	密	良好	内外面: 浅黄褐色	縄文 RL。福田 K II 式 (古) か。
307	E3 グリッド 1-IV層 (黒褐 色土)	858	第80図 PL.54	縄文土器 有文精製壺	器高: 6.0 △	外面: ミガキ後 2条沈線による磨 消縄文。一部穿孔し周囲に刺 突文。 内面: ミガキ。	密	良好	外面: 橙色 内面: 灰褐色	縄文 RL。福田 K II 式 (古)。
308	B5 グリッド 1-IV層	312	第80図 PL.54	縄文土器 無文精製双耳 壺	器高: 6.0 △	内外面: ミガキ。	密 (1mm 以下 の砂粒含む)	良好	外面: 灰褐色 内面: 褐灰色	福田 K II 式 (新) か。
309	E4 グリッド 1-IV層 (黒褐 色土)	411	第80図 PL.54	縄文土器 有文精製深鉢	器高: 3.3 △	外面: 2条沈線文。 内面: ナデ。	密	良好	外面: 灰黄褐色 内面: 黄灰色	福田 K II 式 (新)。
310	C6 グリッド 1-IV層	362	第80図 PL.54	縄文土器 有文精製深鉢	器高: 3.4 △	外面: 口縁部 2条沈線間に刺突文。 体部沈線文。 内面: ナデ。	密	良好	外面: にぶい黄褐色 内面: 黄褐色	福田 K II 式 (新)。
311	E2-3 グリッド 1-IV層 (黒褐 色土)	806	第80図 PL.54	縄文土器 有文精製深鉢	器高: 6.5 △	外面: 沈線文。 内面: ナデ。	密 (1~2mm 程度の石英・ 長石含む)	良好	外面: にぶい黄褐色 内面: にぶい橙色	福田 K II 式 (新)。
312	D3 グリッド 1-IV層 (黒褐 色土)	870	第80図 PL.54	縄文土器 有文精製深鉢	器高: 4.8 △	外面: 2条沈線による施文。 内面: ナデ。	密	良好	内外面: にぶい黄褐色	福田 K II 式 (新)。
313	B5 グリッド 1-IV層 (黒褐 色土)	459	第80図 PL.54	縄文土器 有文精製浅鉢	器高: 1.4 △	外面: 口縁部沈線文。 内面: ナデ。	密	良好	外面: にぶい黄褐色 内面: 灰白色	福田 K II 式 (新)。
314	B5 グリッド 1-IV層 (黒褐 色土)	459	第80図 PL.54	縄文土器 有文精製浅鉢	器高: 1.6 △	外面: 口縁部 2条沈線間に刺突 文。 内面: ナデ。	密	良好	内外面: にぶい橙色	福田 K II 式 (新)。
315	C6 グリッド 1-IV層	458	第80図 PL.54	縄文土器 有文精製浅鉢	器高: 6.0 △	外面: ミガキ後沈線文。 内面: ミガキ。	密	良好	内外面: にぶい橙色	福田 K II 式 (新)。
316	E4 グリッド 1-IV層 (黒褐 色土)	176	第81図 PL.54	縄文土器 有文精製深鉢	口径: 25.2 ※ 器高: 10.2 △	外面: 口縁部部刻み目。沈線文。 内面: ミガキ。	密	良好	内外面: 橙色	福田 K II 式 (新) か。
317	B5 グリッド 1-IV層 (黒褐 色土)	420	第81図 PL.55	縄文土器 有文精製浅鉢	器高: 5.3 △	外面: 3条沈線による磨消縄文。 内面: ケズリ後ナデ。	密	良好	内外面: にぶい黄褐色	縄文 RL。福田 K II 式 (新)
318	E1 グリッド 1-IV層 (黒褐 色土)	58-808	第81図 PL.55	縄文土器 有文精製浅鉢	器高: 5.8 △	外面: 3条沈線による磨消縄文。 内面: ミガキ。	密	良好	外面: にぶい黄褐色 内面: 明黄褐~黒褐色	縄文 RL。福田 K II 式 (新)。
319	C5 グリッド 1-IV層	302	第81図 PL.55	縄文土器 有文精製深鉢	口径: 20.6 ※ 器高: 8.1 △	外面: 口縁部 2条沈線による磨消 縄文。頸部沈線文。体部 3~4 条沈線による磨消縄文。 内面: ミガキか。	密	良好	外面: 明褐色。 内面: 褐色	内外面スス付 着。縄文 RL。布勢 式。
320	B6 グリッド 1-IV層 (黒褐 色土)	564	第81図 PL.55	縄文土器 有文精製深鉢	器高: 3.5 △	外面: 2条沈線による渦巻き文。 内面: ナデ。	密 (1~2mm の砂粒含む)	良好	外面: 明黄褐色 内面: 褐色	布勢式。
321	B5 グリッド 1-IV層 (黒褐 色土)	370	第81図 PL.55	縄文土器 有文精製深鉢	器高: 5.5 △	外面: 口縁突起部片。2条沈線によ る磨消縄文。穿孔 2箇所。 内面: ミガキ。	密	良好	外面: 灰黄褐色 内面: 黒褐色	縄文 RL。布勢 式。
322	C5 グリッド 1-IV層 (黒褐 色土)	374	第81図 PL.55	縄文土器 有文精製深鉢	器高: 5.0 △	外面: 口縁突起部片。2条沈線によ る磨消縄文。 内面: ミガキ。	密 (1~2mm 程度の石英・ 長石含む)	良好	内外面: 暗褐色	縄文 RL。布勢 式か。
323	B5 グリッド 1-IV層	464	第81図 PL.55	縄文土器 有文精製深鉢	器高: 5.4 △	外面: 波状口縁部部刺突文。口縁 部ナデ。 内面: ミガキ。	密 (1mm 程度 の砂粒含む)	良好	外面: 褐色 内面: 灰褐色	内外面スス付 着。布勢式か。
324	D3 グリッド 1-IV層 (黒褐 色土)	879	第81図 PL.55	縄文土器 無文精製深鉢	器高: 8.2 △	内外面: ナデ。一部ミガキ。	密 (1mm 程度 の長石含む)	良好	外面: 橙色 内面: にぶい黄褐色	布勢式か。
325	B4 グリッド 1-IV層	311	第81図 PL.55	縄文土器 無文精製浅鉢	器高: 2.9 △	内外面: ミガキ。	密 (3mm 以下 の砂粒含む)	良好	外面: 褐色 内面: 褐~灰黄褐色	磨研土器様式 か。
326	B5 グリッド 1-IV層 (黒褐 色土)	416	第81図 PL.55	縄文土器 精製土器底部	器高: 1.6 △ 底径: 5.5	内外面: ミガキ。	密 (3mm 以下 の砂粒含む)	良好	外面: 淡黄~にぶい黄 褐色 内面: にぶい黄橙~に ぶい黄褐色	磨研土器様式 か。
327	D4 グリッド 1-IV層 (黒褐 色土)	847	第81図 PL.55	縄文土器 有文深鉢	器高: 10.2 △	外面: 口縁部部刻み目。口縁部刻 み目を持つ貼り付け突帯。 内面: 条痕後ナデ。	密 (4mm 程度 の礫含む)	良好	内外面: 明黄褐色	突帯文。
328	B5 グリッド 1-IV層 (黒褐 色土)	420	第81図 PL.55	縄文土器 有文深鉢	器高: 4.2 △	外面: 口縁部部刻み目。口縁部刻 み目を持つ貼り付け突帯。体 部条痕。 内面: ケズリ後ナデ。	密	良好	内外面: 明褐色	突帯文。
329	B5 グリッド 1-IV層 (黒褐 色土)	420	第81図 PL.55	縄文土器 有文深鉢	器高: 2.4 △	外面: 口縁部部刻み目。口縁部刻 み目を持つ貼り付け突帯。 内面: ナデ。	密 (1~3mm の石英多く含 む)	良好	外面: 橙色 内面: にぶい黄褐色	突帯文。

第4章 2区の調査成果

表21 1区出土土器・土製品観察表(11)

遺物番号	遺構・層位名	取り上げ番号	挿図PL	種類器種	法量 (cm)	手法上の特徴	胎土	焼成	色調	備考
330	B5グリッド1-IV層	403	第81図 PL.55	縄文土器 有文粗製深鉢	器高: 3.2△	外面: 口縁部刻み目を持つ貼り付け突帯。ナデ。 内面: ナデ。	密 (長石多く含む)	良好	外面: にぶい黄褐色 内面: にぶい黄褐色	突帯文。
331	B5グリッド1-IV層(黒褐色土)	420	第81図 PL.55	縄文土器 有文深鉢	器高: 3.0△	外面: 口縁部刻み目を持つ貼り付け突帯。ナデ。 内面: ナデ。	密 (長石多く含む)	良好	外面: にぶい橙色 内面: にぶい黄褐色	突帯文。
332	B5グリッド1-IV層(黒褐色土)	420	第81図 PL.55	縄文土器 有文深鉢	器高: 3.6△	外面: 口縁部刻み目を持つ貼り付け突帯。体部粗いナデ。 内面: ナデ。	密 (1~3mm程度の石英・長石含む)	良好	内外面: 暗赤褐色	突帯文。
333	D3グリッド1-IV層(黒褐色土)	814	第81図 PL.55	縄文土器 無文粗製深鉢	器高: 5.4△	外面: 条痕。 内面: ナデ。	密	良好	内外面: にぶい黄褐色	縄文晩期か。
334	E3グリッド1-IV層(黒褐色土)	419	第81図 PL.55	縄文土器 粗製土器底部	器高: 3.9△	内外面: 粗いナデ。	密	良好	外面: にぶい黄褐色 内面: にぶい褐色	縄文晩期か。
335	D3グリッド1-IV層(黒褐色土)	408	第81図 PL.55	弥生土器 甕	器高: 6.3△	外面: 口縁部刻み目。体部ミガキ。 内面: ミガキ。	密 (1~3mm程度の砂粒含む)	良好	外面: 褐~褐灰色 内面: にぶい褐~褐灰色	弥生I-1様式か。
336	B5グリッド1-IV層(黒褐色土)	1403	第81図 PL.55	弥生土器 甕	器高: 2.6△	外面: 口縁部刻み目。体部ナデ。 内面: 口縁部ナデ。以下ミガキ。	密 (1~2mm前後の砂粒含む)	良好	内外面: にぶい黄褐色	弥生I-2様式。
337	B5グリッド1-IV層(黒褐色土)	1473	第81図 PL.55	弥生土器 甕	器高: 2.0△	外面: 口縁部刺突文。体部ナデ。 内面: ナデ。	密 (1~2mm前後の砂粒含む)	良好	内外面: 明赤褐色	弥生I-2様式。
338	D4・E4グリッド1-IV層	111	第81図 PL.55	弥生土器 脚付壺	器高: 8.5△	外面: 頸部3条凹線。体部ハケ目。 内面: 頸部ナデ。	密 (1mm程度の砂粒含む)	良好	外面: 灰黄~浅黄褐色 内面: にぶい赤褐色	弥生中期。
339	B5グリッド1-IV層	876	第81図 PL.55	弥生土器 土器片	最大長: 5.9 最大幅: 5.7 最大厚: 1.0	弥生中期の土器片を転用した鉢。 外面: ナデ。 内面: ハケ目。	密	良好		弥生中期。
340	C3-E4グリッド1-IV層(黒褐色土)	576	第81図 PL.55	弥生土器 甕	口径: 19.0※ 器高: 6.1△	外面: 口縁部10条平行沈線。肩部貝殻縁による押し引き沈線文。 内面: 口縁部ミガキ。頸部屈曲部以下ケズリ。	密 (1mm以下の砂粒含む)	良好	内外面: にぶい黄褐色	弥生V-3様式。
341	D4グリッド1-IV層(黒褐色土)	861	第81図	土師質土器 土鍋	口径: 25.2※ 器高: 9.1△	外面: ナデ。 内面: ハケ目。	密	良好	外面: 灰黄褐~黒色 内面: にぶい黄褐色	外面スス付着。八峠中世III期。
342	D3グリッド1-III層	842	第83図 PL.56	縄文土器 有文精製深鉢	器高: 6.3△	外面: 2条沈線による磨消縄文。 内面: ナデ。	密 (1~2mm程度の砂粒含む)	良好	内外面: 灰黄褐色	縄文RL。福田K II式(古)。
343	C2グリッド1-III層	61	第83図 PL.56	縄文土器 有文精製深鉢	器高: 5.4△	外面: 2条沈線による磨消縄文。 内面: ミガキ。	密 (1mm前後の砂粒含む)	良好	外面: 暗褐~黒褐色 内面: にぶい黄褐~暗褐色	縄文RL。福田K II式(古)。
344	F2グリッド1-III層	2	第83図 PL.56	縄文土器 有文精製深鉢	器高: 4.0△	外面: 口縁部2条沈線による磨消縄文。口縁部ナデ。体部沈線。 内面: ミガキ。	密 (1mm以下の砂粒含む)	良好	外面: 明黄褐色 内面: 明褐色	縄文RL。福田K II式(新)。
345	E2グリッド1-III層	39	第83図 PL.56	縄文土器 有文精製深鉢	器高: 5.0△	外面: 2条沈線による磨消縄文。 内面: ナデ。	密 (1mm以下の砂粒含む)	良好	内外面: 浅黄~にぶい褐色	縄文RL。福田K II式(新)。
346	B5グリッド1-III層	807	第83図 PL.56	縄文土器 有文精製浅鉢	器高: 3.8△	外面: 口縁部沈線・刺突文・縄文。体部2条沈線による磨消縄文。 内面: 口縁部ミガキ。以下ナデ。	密	良好	内外面: 灰黄褐色	縄文RL。福田K II式(新)。
347	F2グリッド1-III層	39	第83図 PL.56	縄文土器 有文精製浅鉢	器高: 3.7△	外面: ミガキ後沈線文。 内面: ミガキ。	密 (2mm以下の砂粒多く含む)	良好	外面: にぶい黄褐色 内面: にぶい黄褐色	
348	F2グリッド1-III層	49	第83図	縄文土器 有文精製浅鉢	器高: 2.7△	外面: 条痕後縦方向沈線文。 内面: ケズリ後ナデ。	密 (1mm程度の砂粒含む)	良好	外面: にぶい黄褐色 内面: にぶい黄褐色	福田K II式(新)か。
349	C2グリッド1-III層	1140	第83図 PL.56	弥生土器 甕	口径: 12.3※ 器高: 2.4△	外面: 口縁部3条凹線。 内面: 口縁部ヨコナデ。頸部屈曲部以下ケズリ。	密	良好	内外面: 橙色	弥生V-1様式。
350	E5グリッド1-III層	32	第83図 PL.56	弥生土器 甕底部	器高: 2.5△ 底径: 5.8※	外面: 剥離のため調整不明。 内面: ナデ。指押さえ。	密	良好	外面: にぶい黄橙~橙色 内面: にぶい黄褐色	弥生中期。
351	B4グリッド1-III層	110	第83図 PL.56	土師器 甕	器高: 4.2△	内外面: ヨコナデ。	密	良好	内外面: にぶい黄褐色	天神川I期。
352	F2グリッド1-III層	32	第83図 PL.56	土師器 高坏	器高: 1.9△	内外面: ナデか。風化著しい。	密	良好	外面: 浅黄褐色 内面: にぶい黄褐色	古代か。
353	C2グリッド1-III層	124	第83図 PL.56	土師質土器 小皿	器高: 1.2△	内外面: ヨコナデ。	密	良好	内外面: 橙色	古代か。
354	F2グリッド1-III層	75	第83図 PL.56	土師質土器 皿	器高: 1.2△ 底径: 4.8※	外面: 体部回転ナデ。底部回転条切り。 内面: 回転ナデ。	密	良好	外面: 橙色 内面: にぶい褐色	八峠中世III。
355	C2グリッド1-III層	409	第83図 PL.56	土師質土器 皿	器高: 1.0△ 底径: 6.0※	外面: 体部回転ナデ。底部回転条切り。 内面: 回転ナデ。	密	良好	内外面: にぶい黄褐色	中世。
356	D2グリッド1-III層	108	第83図 PL.56	陶器 坏	口径: 12.0※ 器高: 3.7△	内外面: 回転ナデ。	密	良好	内外面: 橙色	近世か。
357	D4グリッド1-II層(造成土)	157	第84図 PL.56	縄文土器 有文精製深鉢	器高: 4.5△	外面: 2条沈線による磨消縄文。 内面: ミガキ。	密 (1mm程度の砂粒含む)	良好	外面: 明黄褐色 内面: 浅黄色	縄文RL。福田K II式(古)。
358	E5グリッド1-II層(造成土)	157	第84図 PL.56	縄文土器 有文精製深鉢	器高: 5.1△	外面: 2条沈線による磨消縄文。 内面: ナデ。	密	良好	外面: 明黄褐色 内面: 黄灰色	縄文RL。福田K II式(古)。
359	E4グリッド1-II層(造成土)	149	第84図 PL.56	縄文土器 有文精製深鉢	器高: 2.7△	外面: 2条沈線による磨消縄文。 内面: ミガキ。	密	良好	内外面: 褐灰~灰黄褐色	縄文RL。福田K II式(古)。
360	F8グリッド1-II層(造成土)	162	第84図 PL.56	縄文土器 有文精製深鉢	器高: 2.9△	外面: 2条沈線による磨消縄文。 内面: ミガキ。	密	良好	外面: 褐灰色 内面: 黒褐色	外面赤色塗彩。縄文RL。福田K II式(古)。
361	E5グリッド1-II層(造成土)	157	第84図	縄文土器 有文精製浅鉢	器高: 2.8△	外面: 2条沈線による磨消縄文。 内面: ナデ。	密	良好	外面: 黄褐色 内面: 浅黄色	縄文RL。福田K II式(古)。
362	C5グリッド1-II層(造成土)	85	第84図 PL.56	縄文土器 有文精製深鉢	器高: 3.3△	外面: 3条沈線による磨消縄文。 内面: ナデ。	密	良好	内外面: にぶい黄褐色	縄文RL。福田K II式(新)。
363	F7グリッド1-II層(造成土)	157	第84図 PL.56	縄文土器 無文精製深鉢	器高: 3.3△	内外面: ナデ。	密	良好	内外面: 灰黄色	福田K II式(新)。
364	F6グリッド1-II層(造成土)	159	第84図 PL.56	縄文土器 無文粗製浅鉢	器高: 2.0△	外面: 粗いナデ。 内面: ナデ。	密 (1mm程度の砂粒含む)	良好	外面: 橙~浅黄褐色 内面: 灰白~にぶい黄褐色	福田K II式(新)。

表 22 1区出土土器・土製品観察表(12)

遺物番号	遺構区層位名	取り上げ番号	挿図 PL	種類 器種	法量 (cm)	手法上の特徴	胎土	焼成	色調	備考
365	C10 グリッド 1- II 層(造成土)	162	第 84 図 PL.56	縄文土器 有文精製深鉢	器高: 4.2 △	柱状突起部。外面: ナデ。沈線。内面: ナデ。	密 (1mm 程度の砂粒含む)	良好	外面: 暗灰黄色 内面: にぶい黄褐色	布勢式?
366	F6 グリッド 1- II 層(造成土)	37	第 84 図 PL.56	縄文土器 把手	最大長: 4.7 △ 最大幅: 1.5 △ 最大厚: 1.4	内外面: ナデ。	密	良好	内外面: 褐灰色	
367	F8 グリッド 1- II 層(造成土)	160	第 84 図 PL.56	弥生土器 甕	口径: 12.0 ※ 器高: 1.6 △	外面: 口縁部 3 条凹線。	密	良好	内外面: にぶい黄褐色	弥生 IV - 3 様式。
368	E6 グリッド 1- II 層(造成土)	161	第 84 図 PL.56	弥生土器 甕	器高: 3.4 △	外面: 口縁部 2 条凹線。 内面: ナデ。	密	良好	外面: にぶい黄褐色 内面: にぶい黄褐色～黄褐色	弥生 IV - 3 様式。
369	E5 グリッド 1- II 層(造成土)	159	第 84 図 PL.56	須恵器 环身	口径: 10.0 ※ 器高: 1.9 △	内外面: 回転ナデ。	密	良好	内外面: 黄灰色	TK217。
370	E6 グリッド 1- II 層(造成土)	1832	第 84 図 PL.56	須恵器 高环	器高: 3.0 △	外面: 坏部回転ナデ。脚部透かし 2 箇所。 内面: 回転ナデ。	密	良好	内外面: 灰色	TK217 か。
371	D3 グリッド 1- II 層(造成土)	141	第 84 図 PL.56	土師器 坏	口径: 10.2 ※ 器高: 1.5 △	外面: ヨコナデ。 内面: 口縁部ヨコナデ。体部ケズリ。	密	良好	外面: 黒色 内面: 橙色	外面スス付着。
372	D5 グリッド 1- II 層(造成土)	153	第 84 図 PL.56	土師器 坏	口径: 11.0 ※ 器高: 1.9 △	内外面: ナデ。	密	良好	内外面: 橙色	内面赤色塗彩。
373	E5 グリッド 1- II 層(造成土)	153	第 84 図 PL.56	土師質土器 小皿	口径: 7.2 ※ 器高: 0.9 底径: 6.2 ※	内外面: ナデ。	密	良好	内外面: 橙色	八峠中世 III 期。
374	E2 グリッド 1- II 層(造成土)	161	第 84 図 PL.56	勝間田焼 甕	器高: 5.3 △	外面: 格子目叩き。 内面: ハケ目。	密	良好	外面: 浅黄～黒褐色 内面: 灰色	
375	E6 グリッド 1- II 層(造成土)	1832	第 84 図 PL.56	勝間田焼 甕	器高: 5.2 △	外面: 頸部ナデ。体部格子目叩き。 内面: ハケ目。	密	良好	外面: 褐灰～灰オリーブ色 内面: 灰～褐灰色	
376	E4 グリッド 攪乱土	1320	第 84 図	縄文土器 有文精製浅鉢	器高: 5.5 △	外面: 口縁部刺突文、2 条沈線による磨消縄文。沈線内に刺突文あり。 内面: 口縁部ナデ。下半ケズリ。	密	良好	内外面: にぶい黄褐色	縄文 RL。福田 K II 式(新)。
377	C5 グリッド 攪乱土	1800	第 84 図	縄文土器 有文精製浅鉢	器高: 2.4 △	外面: 口縁部沈線文。 内面: ナデ。	密	良好	外面: にぶい橙色 内面: にぶい黄褐色	福田 K II 式(新)。
378	C5・D5 グリッド 攪乱土	1237	第 84 図	縄文土器 有文精製深鉢	器高: 5.5 △	外面: 口縁部刺突文。 内面: ナデ。	密 (1mm 程度の長石含む)	良好	外面: にぶい黄褐色 内面: 浅黄色	外面スス付着。布勢式。

表 23 1区出土石製品観察表(1)

遺物番号	遺構区層位名	取り上げ番号	挿図 PL	種類	石材	法量 (cm)	手法上の特徴	重量 (g)	備考
S1	SI2	958	第 14 図 PL.59	石鏃未成品	サヌカイト	最大長: 2.7 最大幅: 1.6 △ 最大厚: 0.4	平基無茎石鏃未成品。基部欠損。	1.82 △	
S2	SI2	672	第 84 図 PL.59	楔形石器	黒曜石	最大長: 3.0 最大幅: 2.0 最大厚: 0.7	黒曜石製楔形石器	3.77	
S3	SI3	1039	第 19 図 PL.59	石鏃	サヌカイト	最大長: 1.5 最大幅: 1.1 最大厚: 0.2	扁平な凹基無茎石鏃。完形。	0.30	
S4	SI3	262	第 19 図 PL.59	剥片	黒曜石	最大長: 2.6 最大幅: 1.6 最大厚: 0.7	黒曜石剥片。調整はない。	2.00	
S5	SI3	179	第 19 図 PL.57	磨製石斧	閃緑岩	最大長: 13.6 最大幅: 2.7 最大厚: 2.0	細長で両端に刃部をもつ。全面磨研。	128.90	
S6	SI3	1583	第 19 図 PL.58	台石	安山岩	最大長: 21.1 最大幅: 16.3 最大厚: 6.4	やや厚手の台石。両面平滑になるが、表面は一部磨かれている。	3880.00	
S7	SI5	1264	第 23 図 PL.59	楔形石器	黒曜石	最大長: 1.5 最大幅: 1.6 最大厚: 0.35	黒曜石製楔形石器。	1.03	
S8	SI5	1272	第 23 図 PL.59	楔形石器	黒曜石	最大長: 1.95 最大幅: 1.0 最大厚: 0.6	黒曜石製楔形石器。両端部一部剥離。	1.17	
S9	集石 1	274	第 43 図 PL.59	石鏃	サヌカイト	最大長: 1.9 △ 最大幅: 1.6 最大厚: 0.35	凹基無茎石鏃。先端部欠く。	0.50	
S10	石柱	1583	第 45 図 PL.58	石柱	酸性安山岩	最大長: 74.5 最大幅: 25.7 最大厚: 24.2	上面は平坦面をもち、側面は丁寧に磨かれる。先端は尖る。	84.5kg	
S11	土器溜り 1	1572	第 51 図 PL.59	石鏃	黒曜石	最大長: 1.6 最大幅: 1.2 最大厚: 0.3	凹基無茎石鏃。完形。	0.50	
S12	土器溜り 1	1838	第 51 図 PL.59	石鏃	黒曜石	最大長: 3.8 最大幅: 0.75 最大厚: 0.5	黒曜石製石鏃。先端部磨減。	1.34	
S13	土器溜り 1	1221	第 51 図 PL.59	楔形石器	サヌカイト	最大長: 1.8 最大幅: 2.0 最大厚: 0.6	黒曜石製楔形石器。一方端に刃部。	3.45	
S14	土器溜り 1	1446	第 51 図 PL.59	削器	サヌカイト	最大長: 3.4 最大幅: 5.6 △ 最大厚: 0.8	サヌカイト製削器。両端刃部作る。	19.50	
S15	D5 グリッド 1- V 層	1813	第 56 図 PL.59	石鏃	サヌカイト	最大長: 1.8 最大幅: 1.4 最大厚: 0.2	扁平なサヌカイト製凹基無茎石鏃。完形。	0.45	
S16	D4 グリッド 1- V 層	577	第 56 図 PL.61	石鏃	サヌカイト	最大長: 1.8 最大幅: 1.4 最大厚: 0.4	凹基無茎石鏃。	0.50	

第4章 2区の調査成果

表24 1区出土石製品観察表(2)

遺物番号	遺構区層位名	取り上げ番号	挿図PL	種類	石材	法量 (cm)	手法上の特徴	重量 (g)	備考
S17	D2グリッド 1-V層	1138	第56図 PL.59	石鏃	サヌカイト	最大長: 2.0 最大幅: 1.3 最大厚: 0.3	扁平な凹基無茎石鏃。完形。	0.50	
S18	B3グリッド 1-V層	1246	第56図 PL.59	石鏃	サヌカイト	最大長: 2.1 最大幅: 1.4 最大厚: 0.4	凹基無茎石鏃。かえり一部欠く	1.00	
S19	D3グリッド 1-V層	1150	第56図 PL.59	石鏃未成品	黒曜石	最大長: 2.3 最大幅: 1.1 最大厚: 0.3	黒曜石製凹基無茎石鏃未製品。かえり部欠く。	0.41 △	
S20	C5~D5グリッド 1-V層	884	第56図 PL.61	石鏃	黒曜石	最大長: 1.25 △ 最大幅: 1.15 最大厚: 0.3	小型の黒曜石製凹基無茎石鏃。かえり部一部欠く。	0.27 △	
S21	E4グリッド 1-V層	1169	第56図 PL.59	石鏃未成品	サヌカイト	最大長: 1.38 最大幅: 1.1 最大厚: 0.31	小型のサヌカイト製石鏃未製品。	0.47	
S22	D2グリッド 1-V層	1806	第56図 PL.59	石鏃未成品	サヌカイト	最大長: 1.32 最大幅: 1.3 最大厚: 0.32	小型のサヌカイト製石鏃未製品。	0.56	
S23	D3グリッド 1-V層	1150	第56図	石鏃未成品	サヌカイト	最大長: 1.41 最大幅: 1.21 最大厚: 0.34	小型のサヌカイト製石鏃未製品。	0.63	
S24	F3グリッド 1-V層	1301	第56図	楔形石器	黒曜石	最大長: 2.7 最大幅: 2.0 最大厚: 0.75	三角形状を呈す黒曜石製楔形石器。	4.42	
S25	D2・E2グリッド 1-V層	1159	第56図 PL.59	削器	サヌカイト	最大長: 4.95 最大幅: 8.8 最大厚: 1.25	横長のサヌカイト製削器。刃部は湾曲する。	6205	
S26	F2グリッド 1-V層	857	第56図	削器	サヌカイト	最大長: 8.0 最大幅: 5.4 △ 最大厚: 1.1	打製石包丁か。五角形状を呈す。	36.00	
S27	D2~E1グリッド 1-V層	1160	第56図 PL.57	磨製石斧	閃緑岩	最大長: 11.6 △ 最大幅: 6.2 最大厚: 3.3 △	やや扁平な磨製石斧。刃部・基部を欠く。裏面剥離。	364.00	
S28	D3グリッド 1-V層	1648	第56図 PL.57	磨石	緻密な安山岩	最大長: 11.2 最大幅: 10.8 最大厚: 6.6	やや扁平ではほぼ円形を呈す。全面磨き、一部敲打痕あり。	1,160.00	
S29	B4グリッド 1-V層	1149	第56図 PL.57	切れ目石錘	角閃片麻岩?	最大長: 5.4 最大幅: 4.1 最大厚: 1.3	扁平で不整楕円形を呈す。両端に切れ目。	40.50	
S30	SD1 埋土下層	542	第63図 PL.60	石鏃	サヌカイト	最大長: 2.7 最大幅: 1.7 最大厚: 0.45	凹基無茎石鏃。かえり一部欠く	1.37	
S31	SD1 埋土下層	541	第63図 PL.60	石鏃	サヌカイト	最大長: 2.3 △ 最大幅: 1.5 最大厚: 0.4	凹基無茎石鏃。先端部欠く。	0.97	
S32	SD1 埋土中	427	第63図 PL.60	石鏃	サヌカイト	最大長: 2.5 △ 最大幅: 2.1 最大厚: 0.5	凹基無茎石鏃。先端部欠く。	1.50	
S33	SD1 埋土中	477	第63図 PL.60	石鏃	サヌカイト	最大長: 2.5 最大幅: 1.6 最大厚: 0.4	細長の黒曜石製凹基無茎石鏃。完形。	0.93	
S34	SD1 埋土中	427	第63図 PL.60	石鏃	サヌカイト	最大長: 2.0 最大幅: 1.9 最大厚: 0.4	凹基無茎石鏃。先端部欠く。	1.00	
S35	SD1 埋土中	440	第63図 PL.60	石鏃	サヌカイト	最大長: 2.2 最大幅: 1.65 最大厚: 0.35	サヌカイト製凹基無茎石鏃。完形。	0.66	
S36	SD1 埋土中	534	第63図 PL.60	石鏃	サヌカイト	最大長: 2.0 △ 最大幅: 1.3 最大厚: 0.5	凹基無茎石鏃。先端部欠く。	0.80	
S37	SD1 礫層中	427	第63図 PL.60	石鏃	サヌカイト	最大長: 1.9 最大幅: 1.4 最大厚: 0.25	サヌカイト製凹基無茎石鏃。完形。	0.48	
S38	SD1 礫層中	533	第63図 PL.60	石鏃	サヌカイト	最大長: 2.0 △ 最大幅: 1.4 最大厚: 0.4	サヌカイト製凹基無茎石鏃。先端部欠く。	0.5 △	
S39	SD1 礫層中	440	第63図 PL.60	石鏃	サヌカイト	最大長: 2.1 最大幅: 1.4 △ 最大厚: 0.3	サヌカイト製凹基無茎石鏃。かえり部一部欠損。	0.77 △	
S40	SD1 埋土中	548	第63図 PL.60	石鏃	サヌカイト	最大長: 1.9 最大幅: 1.7 最大厚: 0.4	凹基無茎石鏃。完形。	0.65	
S41	SD1 埋土中	539	第63図 PL.60	石鏃	サヌカイト	最大長: 1.9 最大幅: 1.3 最大厚: 0.3	凹基無茎石鏃。完形。	0.50	
S42	SD1 埋土下層	543	第63図 PL.60	石鏃	サヌカイト	最大長: 1.8 最大幅: 1.3 最大厚: 0.3	凹基無茎石鏃。完形。	0.33	
S43	SD1 埋土中	492	第63図 PL.60	石鏃	サヌカイト	最大長: 1.7 最大幅: 1.35 最大厚: 0.3	サヌカイト製凹基無茎石鏃。先端部一部欠く。	0.39 △	
S44	SD1 埋土中	465	第63図 PL.60	石鏃	サヌカイト	最大長: 1.9 最大幅: 1.3 最大厚: 0.3	サヌカイト製凹基無茎石鏃。かえり部一部欠く。先端丸い。	0.91	
S45	SD1 礫層中	440	第63図 PL.60	石鏃	サヌカイト	最大長: 1.65 最大幅: 1.15 最大厚: 0.4	厚手のサヌカイト製凹基無茎石鏃。ほぼ完形。	0.55	
S46	SD1 埋土中	492	第63図 PL.60	石鏃	サヌカイト	最大長: 1.6 △ 最大幅: 1.3 △ 最大厚: 0.3	サヌカイト製凹基無茎石鏃。かえり部先端部欠く。	0.5 △	
S47	SD1 埋土中	537	第63図 PL.60	石鏃	サヌカイト	最大長: 1.8 △ 最大幅: 1.3 最大厚: 0.5	凹基無茎石鏃。先端部欠く。	0.50	
S48	SD1 埋土下層	431	第63図 PL.60	石鏃	サヌカイト	最大長: 1.6 最大幅: 1.2 最大厚: 0.25	やや細身のサヌカイト製凹基無茎石鏃。ほぼ完形。	0.30	

表 25 1区出土石製品観察表(3)

遺物番号	遺構 区 層位名	取り上げ 番号	挿図 PL	種類	石材	法量 (cm)	手法上の特徴	重量 (g)	備考
S49	SD1 埋土中	492	第 63 図 PL.60	石鏃	サヌカイト	最大長 : 1.15 最大幅 : 1.35 最大厚 : 0.2	小型のサヌカイト製石鏃片。二次加工あり。	0.24	
S50	SD1 埋土中	492	第 63 図 PL.60	石鏃	サヌカイト	最大長 : 1.3 最大幅 : 1.1 最大厚 : 0.25	小型で幅広いサヌカイト製凹基無茎石鏃。ほぼ完形。	0.23	
S51	SD1 埋土中	427	第 63 図 PL.60	石鏃	サヌカイト	最大長 : 1.7 最大幅 : 1.6 最大厚 : 0.4	サヌカイト製凹基無茎石鏃。完形。	1.00	
S52	SD1 埋土中	466	第 63 図 PL.60	石鏃	サヌカイト	最大長 : 1.7 最大幅 : 1.5 最大厚 : 0.3	サヌカイト製凹基無茎石鏃。ほぼ完形。	0.63	
S53	SD1 埋土中	391	第 63 図 PL.60	石鏃	サヌカイト	最大長 : 1.4 最大幅 : 1.7 最大厚 : 0.35	小型で幅広い黒曜石製凹基無茎石鏃。完形。	0.48	
S54	SD1 埋土中	474	第 63 図 PL.60	石鏃	サヌカイト	最大長 : 1.9 最大幅 : 1.9 最大厚 : 0.4	幅広いサヌカイト製凹基無茎石鏃。かえり部一部欠く。	0.78	
S55	SD1 礫層中	425	第 63 図 PL.60	石鏃	サヌカイト	最大長 : 1.55 最大幅 : 1.35 △ 最大厚 : 0.3	幅広いサヌカイト製凹基無茎石鏃。かえり部一部欠く。	0.28 △	
S56	SD1 礫層中	440	第 63 図 PL.60	石鏃	サヌカイト	最大長 : 1.8 △ 最大幅 : 1.9 最大厚 : 0.5	厚手で大型のサヌカイト製凹基無茎石鏃。先端部欠く。	1.14 △	
S57	SD1 埋土中	466	第 63 図 PL.60	石鏃	サヌカイト	最大長 : 2.7 △ 最大幅 : 1.4 △ 最大厚 : 0.45	細身で大型のサヌカイト製凹基無茎石鏃。先端部・かえり部一部欠く。	0.94 △	
S58	SD1 埋土中	471	第 63 図 PL.60	石鏃	サヌカイト	最大長 : 2.4 最大幅 : 1.25 最大厚 : 0.3	細長のサヌカイト製凹基無茎石鏃。挟り浅い。	0.71	
S59	SD1 礫層中	425	第 64 図 PL.60	石鏃	サヌカイト	最大長 : 2.1 △ 最大幅 : 1.7 最大厚 : 0.3	大型のサヌカイト製凹基無茎石鏃。先端部欠く。	0.99 △	
S60	SD1 埋土中	530	第 64 図 PL.60	石鏃	サヌカイト	最大長 : 2.8 最大幅 : 1.3 最大厚 : 0.5	細長のサヌカイト製平基無茎石鏃。完形。	1.65	
S61	SD1 埋土中	476	第 64 図 PL.60	石鏃	サヌカイト	最大長 : 2.3 最大幅 : 1.8 最大厚 : 0.3	大型で幅広いサヌカイト製平基無茎石鏃。完形。	1.17	
S62	SD1 礫層中	440	第 64 図 PL.60	石鏃	サヌカイト	最大長 : 2.2 最大幅 : 1.7 最大厚 : 0.2	大型で幅広いサヌカイト製平基無茎石鏃。完形。	1.00	
S63	SD1 埋土中	384	第 64 図 PL.60	石鏃	サヌカイト	最大長 : 2.0 最大幅 : 1.75 最大厚 : 0.35	幅広いサヌカイト製平基無茎石鏃。完形。	1.30	
S64	SD1 埋土中	466	第 64 図 PL.60	石鏃	サヌカイト	最大長 : 1.8 最大幅 : 1.9 最大厚 : 0.4	厚手で幅広いサヌカイト製平基無茎石鏃。ほぼ完形。	1.37	
S65	SD1 埋土中	381	第 64 図 PL.60	石鏃	サヌカイト	最大長 : 1.85 最大幅 : 1.5 最大厚 : 0.3	サヌカイト製平基無茎石鏃。完形。	0.93	
S66	SD1 礫層中	425	第 64 図 PL.60	石鏃	サヌカイト	最大長 : 2.15 最大幅 : 1.15 最大厚 : 0.15	細長で扁平なサヌカイト製平基無茎石鏃。ほぼ完形。	0.56	
S67	SD1 埋土中	466	第 64 図 PL.60	石鏃	サヌカイト	最大長 : 1.65 最大幅 : 1.1 最大厚 : 0.25	細身のサヌカイト製平基無茎石鏃。完形。	0.48	
S68	SD1 埋土中	466	第 64 図 PL.60	石鏃	サヌカイト	最大長 : 1.8 最大幅 : 1.1 最大厚 : 0.35	細身のサヌカイト製平基無茎石鏃。完形。	0.73	
S69	SD1 埋土中	384	第 64 図 PL.60	石鏃	サヌカイト	最大長 : 1.65 最大幅 : 1.05 最大厚 : 0.25	小型で細身のサヌカイト製平基無茎石鏃。ほぼ完形。	0.39	
S70	SD1 埋土中	474	第 64 図 PL.60	石鏃未成品か	サヌカイト	最大長 : 1.8 △ 最大幅 : 1.55 最大厚 : 0.45	異形で厚手のサヌカイト製凹基無茎石鏃。先端部欠く。未成品か。	0.97	
S71	SD1 埋土中	485	第 64 図 PL.60	石鏃未成品	サヌカイト	最大長 : 1.4 △ 最大幅 : 1.65 最大厚 : 0.3	サヌカイト製平基無茎石鏃未成品。製作途中で先端部欠損か。	0.90	
S72	SD1 礫層中	440	第 64 図 PL.60	石鏃	黒曜石	最大長 : 2.5 最大幅 : 1.6 △ 最大厚 : 0.3	黒曜石製凹基無茎石鏃。かえり部一部欠く。	0.8 △	
S73	SD1 埋土中	492	第 64 図 PL.60	石鏃	黒曜石	最大長 : 2.2 最大幅 : 1.3 最大厚 : 0.5	凹基無茎石鏃。完形。	1.00	
S74	SD1 礫層中	440	第 64 図 PL.60	石鏃	黒曜石	最大長 : 1.6 最大幅 : 1.6 最大厚 : 0.6	小型で厚手の黒曜石製凹基無茎石鏃。完形。	1.14	
S75	SD1 埋土中	492	第 64 図 PL.60	石鏃	黒曜石	最大長 : 1.8 最大幅 : 1.2 最大厚 : 0.3	凹基無茎石鏃。かえり部一部欠く	0.50	
S76	SD1 埋土中	493	第 64 図 PL.60	石鏃	黒曜石	最大長 : 1.7 △ 最大幅 : 2.1 最大厚 : 0.5	凹基無茎石鏃。先端部欠く。	1.00	
S77	SD1 埋土中	479	第 64 図 PL.60	石鏃	黒曜石	最大長 : 1.3 最大幅 : 1.5 最大厚 : 0.3	横広の凹基無茎石鏃。完形。	0.50	
S78	SD1 礫層中	468	第 64 図 PL.60	石鏃	黒曜石	最大長 : 1.4 最大幅 : 1.2 最大厚 : 0.3	小型の凹基無茎石鏃。完形。	0.30	
S79	SD1 埋土上層	925	第 64 図 PL.60	石鏃未成品	黒曜石	最大長 : 1.2 最大幅 : 0.9 最大厚 : 0.18	黒曜石製石鏃未成品。	0.23	
S80	SD1 埋土下層	930	第 64 図 PL.59	楔形石器	サヌカイト	最大長 : 3.6 最大幅 : 1.6 最大厚 : 0.7	扁平な長方形を呈すサヌカイト製楔形石器。一方端に刃部。	6.19	

第4章 2区の調査成果

表26 1区出土石製品観察表(4)

遺物番号	遺構区層位名	取り上げ番号	挿図PL	種類	石材	法量 (cm)	手法上の特徴	重量 (g)	備考
S81	SD1埋土下層	926	第64図 PL.59	楔形石器	サヌカイト	最大長: 2.0 最大幅: 1.7 最大厚: 0.6	サヌカイト製楔形石器。	2.78	
S82	SD1埋土中	433	第64図 PL.60	楔形石器	黒曜石	最大長: 2.5 最大幅: 2.7 最大厚: 0.8	やや大型の黒曜石製楔形石器。	5.50	
S83	SD1埋土下層	926	第64図 PL.60	楔形石器	黒曜石	最大長: 2.4 最大幅: 1.1 最大厚: 0.45	扁平棒状の楔形石器。石錐の可能性あり。	0.70	
S84	SD1埋土中	502	第64図 PL.60	石匙	サヌカイト	最大長: 6.2△ 最大幅: 2.9 最大厚: 1.0	横型石匙。一方端を欠く。	13.00	
S85	SD2砂礫層中	897	第68図 PL.61	石鎌	サヌカイト	最大長: 3.1 最大幅: 1.15 最大厚: 0.25	大型で細身のサヌカイト製平基無茎石鎌。完形。	0.99	
S86	SD2砂礫層中	893	第68図 PL.61	石鎌	サヌカイト	最大長: 1.8 最大幅: 1.5△ 最大厚: 0.2	扁平なサヌカイト製凹基無茎石鎌。かえり部先端部欠く。	0.6△	
S87	SD2埋土下層	896	第68図 PL.61	石鎌	サヌカイト	最大長: 1.7 最大幅: 1.3 最大厚: 0.3	小型の凹基無茎石鎌。完形。	0.69	
S88	SD2埋土中	913	第68図 PL.61	石鎌	サヌカイト	最大長: 1.7△ 最大幅: 1.1 最大厚: 0.2	サヌカイト製凹基無茎石鎌。かえり部欠く。	0.36△	
S89	SD2砂礫層中	897	第68図 PL.61	石鎌	黒曜石	最大長: 1.9 最大幅: 1.4 最大厚: 0.3	黒曜石製凹基無茎石鎌。完形。	0.55	
S90	SD2砂礫層中	897	第68図 PL.61	石鎌未成品	サヌカイト	最大長: 2.85 最大幅: 1.25 最大厚: 0.5	大型で細身のサヌカイト製平基無茎石鎌未成品。	1.76	
S91	SD2砂礫層中	897	第68図 PL.61	石鎌未成品	黒曜石	最大長: 1.6 最大幅: 1.2 最大厚: 0.25	小型の黒曜石製平基無茎石鎌未成品。	0.53	
S92	SD2礫層	892	第68図 PL.61	石錐	サヌカイト	最大長: 2.9△ 最大幅: 1.0 最大厚: 0.4	サヌカイト製石錐。一方端欠く。	1.44△	
S93	E3グリッド1-Ⅳ層(黒褐色土)	850	第82図 PL.61	石鎌	サヌカイト	最大長: 3.0 最大幅: 1.8 最大厚: 0.4	大型のサヌカイト製凹基無茎石鎌。挟り浅い。完形。	1.90	
S94	C5グリッド1-Ⅳ層	561	第82図 PL.61	石鎌	サヌカイト	最大長: 1.9 最大幅: 1.6 最大厚: 0.3	サヌカイト製凹基無茎石鎌。完形。	0.50	
S95	E5グリッド1-Ⅳ層(暗褐色土)	1166	第82図 PL.61	石鎌	サヌカイト	最大長: 1.4 最大幅: 1.4 最大厚: 0.5	サヌカイト製凹基無茎石鎌。完形。	0.70	
S96	B3グリッド1-Ⅳ層	123	第82図 PL.61	石鎌	サヌカイト	最大長: 1.25 最大幅: 1.1 最大厚: 0.2	小型のサヌカイト製平基無茎石鎌。完形。	0.33	
S97	D3グリッド1-Ⅳ層(黒褐色土)	856	第82図 PL.61	石鎌	黒曜石	最大長: 0.9△ 最大幅: 1.0 最大厚: 0.15	小型の黒曜石製凹基無茎石鎌。先端部欠く。	0.21△	
S98	B5グリッド1-Ⅳ層(黒褐色土)	378	第82図 PL.61	石鎌未成品	黒曜石	最大長: 1.8△ 最大幅: 1.3 最大厚: 0.4	黒曜石製凹基無茎石鎌未成品。先端部欠く。	0.63△	
S99	D4グリッド1-Ⅳ層(黒褐色土)	407	第82図 PL.61	石鎌未成品	黒曜石	最大長: 1.95 最大幅: 1.7△ 最大厚: 0.4	黒曜石製凹基無茎石鎌未成品。かえり部欠く。	1.33△	
S100	E4グリッド1-Ⅳ層(黒褐色土)	421	第82図 PL.61	楔形石器	黒曜石	最大長: 3.53 最大幅: 1.14 最大厚: 0.65	方柱状の黒曜石製楔形石器。断面長方形。	3.45	
S101	D3グリッド1-Ⅳ層(黒褐色土)	859	第82図 PL.61	楔形石器	サヌカイト	最大長: 2.1 最大幅: 2.3 最大厚: 0.4	扁平なやや幅広のサヌカイト製楔形石器。両端に刃部。	2.72	
S102	C5グリッド1-Ⅳ層	838	第82図 PL.61	楔形石器	黒曜石	最大長: 1.5 最大幅: 1.8 最大厚: 0.4	扁平なやや幅広のサヌカイト製楔形石器。一方端に刃部。	1.47	
S103	D1グリッド1-Ⅳ層(黒褐色土)	133	第82図 PL.61	楔形石器	黒曜石	最大長: 3.5 最大幅: 1.9 最大厚: 1.1	黒曜石製楔形石器。一方端に刃部。	6.06	
S104	E3グリッド1-Ⅳ層(黒褐色土)	138	第82図 PL.61	削器	無斑晶安山岩	最大長: 5.7△ 最大幅: 2.5 最大厚: 0.4	横長で薄手の削器。一方端に刃部。	5.50	
S105	C3~E4グリッド1-Ⅳ層	576	第82図 PL.61	磨製石斧	泥岩	最大長: 7.1△ 最大幅: 5.4 最大厚: 2.0	磨製石斧刃部。基部を欠く。全面磨研する。	111.50	
S106	D4グリッド1-Ⅳ層	579	第82図 PL.57	打製石鎌	硬質安山岩	最大長: 12.5△ 最大幅: 9.3 最大厚: 2.2	薄手の打製石鎌。基部を欠く。片面母岩面を残す。	306.00	
S107	D4グリッド1-Ⅳ層	578	第82図 PL.57	打製石鎌	硬質安山岩	最大長: 11.3△ 最大幅: 7.1 最大厚: 2.6	小型の打製石鎌。基部を欠く。刃部一部欠損。	259.50	
S108	D3グリッド1-Ⅳ層	879	第82図 PL.57	打ち欠き石錐	酸性安山岩	最大長: 7.7 最大幅: 4.1 最大厚: 1.7	扁平で不整長楕円形を呈す打ち欠き石錐。	74.00	
S109	E5グリッド1-Ⅲ層	1164	第83図 PL.61	石鎌	サヌカイト	最大長: 2.8 最大幅: 1.2 最大厚: 0.35	凹基無茎石鎌。完形。	1.00	
S110	E1グリッド1-Ⅲ層	58	第83図 PL.61	石鎌	サヌカイト	最大長: 1.95 最大幅: 1.5 最大厚: 0.2	サヌカイト製平基無茎石鎌。完形。	0.48	
S111	C5グリッド1-Ⅲ層	129	第83図 PL.61	石鎌	サヌカイト	最大長: 1.5 最大幅: 1.1 最大厚: 0.2	小型のサヌカイト製凹基無茎石鎌。ほぼ完形。	0.30	
S112	E11-Ⅲ層	58	第83図 PL.61	石鎌	サヌカイト	最大長: 1.55 最大幅: 1.3 最大厚: 0.3	小型のサヌカイト製凹基無茎石鎌。完形。	0.38	

表 27 1区出土石製品観察表(5)

遺物番号	遺構 区 層位名	取り上げ 番号	挿図 PL	種類	石材	法量 (cm)	手法上の特徴	重量 (g)	備考
S113	E5 グリッド 1-Ⅲ層	807	第 83 図 PL.61	石鏃	サヌカイト	最大長：1.55 △ 最大幅：1.4 最大厚：0.35	サヌカイト製凹基無茎石鏃。挟り浅い。 先端部欠く。	0.87 △	
S114	B 4 グリッド 1-Ⅲ層	120	第 83 図 PL.61	石鏃	黒曜石	最大長：2.6 最大幅：1.61 △ 最大厚：0.32	大型の黒曜石製凹基無茎石鏃。かえり 部一方欠く。	0.86 △	
S115	C2 グリッド 1-Ⅲ層	73	第 83 図 PL.61	石鏃未成品	黒曜石	最大長：1.6 最大幅：1.6 最大厚：0.4	黒曜石製凹基無茎石鏃未成品。	0.77	
S116	C2 グリッド 1-Ⅲ層	43	第 83 図 PL.61	石鏃未成品	黒曜石	最大長：1.8 最大幅：0.95 最大厚：0.2	細身の黒曜石製凹基無茎石鏃。かえり 部欠く。	0.22	
S117	E5 グリッド 1-Ⅲ層	1163	第 83 図 PL.61	石鏃未成品	黒曜石	最大長：2.0 最大幅：1.7 最大厚：0.3	黒曜石製凹基無茎石鏃未成品。	0.87	
S118	C4 グリッド 1-Ⅲ層	1240	第 83 図	剥片	黒曜石	最大長：3.52 最大幅：0.84 最大厚：0.89	断面三角形の棒状を呈す黒曜石剥片。	1.61	
S119	C3 グリッド 1-Ⅲ層	95	第 83 図 PL.57	打製石鏃	硬質安山岩	最大長：8.8 △ 最大幅：8.7 最大厚：1.7	扁平な打製石鏃。基部を欠く。	146.00	
S120	C3 グリッド 1-Ⅱ層	69	第 84 図 PL.57	打製石鏃	硬質安山岩	最大長：10.9 △ 最大幅：6.4 最大厚：2.3	小型の打製石鏃。基部を欠く。片面母 岩面を残す。	172.90	
S121	D3 グリッド 1-Ⅰ層	104	第 84 図 PL.61	石鏃	サヌカイト	最大長：1.6 最大幅：1.35 最大厚：0.2	扁平なサヌカイト製凹基無茎石鏃。完 形。	0.42	
S122	D5 グリッド 1-Ⅱ層	160	第 84 図 PL.61	石鏃	サヌカイト	最大長：1.25 △ 最大幅：1.4 最大厚：0.2	黒曜石製凹基無茎石鏃。先端部欠く。	0.4 △	
S123	D4 グリッド 1-Ⅱ層	164	第 84 図 PL.61	石鏃	黒曜石	最大長：1.3 最大幅：1.2 最大厚：0.25	小型の黒曜石製凹基無茎石鏃。完形。	0.26	
S124	F2 グリッド 1-Ⅰ層	42	第 84 図 PL.61	石鏃	黒曜石	最大長：1.6 最大幅：1.2 △ 最大厚：0.3	黒曜石製凹基無茎石鏃。かえり部一部 欠く。	0.62 △	
S125	D4 グリッド 1-Ⅰ層	105	第 84 図 PL.61	石鏃	黒曜石	最大長：1.55 △ 最大幅：1.55 最大厚：0.25	黒曜石製凹基無茎石鏃。先端部欠く。	0.63 △	
S126	E6 グリッド 1-Ⅱ層	161	第 84 図 PL.61	石鏃未成品	黒曜石	最大長：2.1 最大幅：1.3 △ 最大厚：0.35	黒曜石製凹基無茎石鏃未成品。かえり 部欠損。	0.71 △	
S127	調査区一括 遺構外	44	第 85 図 PL.61	石鏃未成品	黒曜石	最大長：2.0 最大幅：1.1 △ 最大厚：0.4	黒曜石製平基無茎石鏃未成品。かえり 部一部欠く。	0.71 △	
S128	調査区一括 遺構外	1212	第 85 図 PL.61	石鏃	サヌカイト	最大長：2.2 最大幅：1.7 最大厚：0.3	サヌカイト製平基無茎石鏃。完形。	0.99	
S129	E11 グリッド 攪乱土中	1823	第 85 図 PL.61	石鏃	サヌカイト	最大長：1.2 最大幅：1.0 最大厚：0.2	小型のサヌカイト製凹基無茎石鏃。ほ ぼ完形。	0.25	
S130	B 6 グリッド 遺構外	567	第 85 図 PL.61	打製石包丁	サヌカイト	最大長：3.4 △ 最大幅：3.5 最大厚：0.85	一方端を欠く。片側に挟り。	13.50	
S131	C4 グリッド 攪乱土中	1796	第 85 図 PL.57	打製石鏃	硬質安山岩	最大長：14.8 △ 最大幅：11.4 最大厚：3.2	厚手の打製石鏃。基部を欠く。	683.00	
S132	E11 グリッド 攪乱土中	1823	第 85 図 PL.57	打製石鏃	硬質安山岩	最大長：13.0 △ 最大幅：10.1 △ 最大厚：3.6	厚手の打製石鏃。刃部欠く。	555.00	
S133	B 6 グリッド 遺構外	1642	第 85 図 PL.58	石皿	安山岩	最大長：21.0 最大幅：22.0 △ 最大厚：11.0	約 1/2 欠損か。平面不整形を呈す。 表面は非常によく使用され、大きく窪 む。	5.7kg	
S134	E5 グリッド 遺構外	1690	第 85 図 PL.58	石皿	安山岩	最大長：31.0 最大幅：33.7 最大厚：12.4	やや扁平で不整形円形を呈す。表面は よく磨かれ浅く窪む。裏面は平坦にな る。	19.0kg	

第4章 2区の調査成果

表28 2区出土土器・土製品観察表(1)

遺物番号	遺地・区・層位名	取り上げ番号	挿図PL	種類器種	法量 (cm)	手法上の特徴	胎土	焼成	色調	備考
379	B18 SK17 2-I層	3172-3183-3209-3303	第90図 PL.69	縄文土器 深鉢	口径: 37.0 ※ 器高: 13.2 △	外面: 口縁部~胴部上位の段条痕後ナデ。下位ケズリ。 内面: 口縁部ケズリ後ナデ、口縁部~頸部上半ケズリ、頸部下ナデ、胴部上位ケズリ後ナデ。	密 (1~2mmの砂粒を多く含む)	良好	外面: 暗灰黄色 内面: 灰黄褐色	断面に粘土つなぎ痕。
380	B18 SK17 2-I層	3258-3259-3261-3334	第90図 PL.69	縄文土器 浅鉢	器高: 12.8 △	外面: 胴部上半条痕後ナデ、下半条痕。 内面: 胴部上半指ナデ、下半条痕。	密 (1mm以下の長石を含む)	良好	内外面: にぶい黄褐色	外面: 胴部下 半粘土剥離。 内面に粘土つなぎ痕。
381	B18 SK17 2-I層・3層	3163-3166-3170-3186-3194-3195-3371	第90図 PL.69	縄文土器 浅鉢	口径: 46.0 ※ 器高: 21.5 △	外面: 口縁部~頸部条痕。頸部~胴部条痕後ナデ、胴部~底部条痕後左方向ケズリ。 内面: 口縁部ナデ、指押さえ、胴部条痕後ナデ、指おさえ、かすかに条痕が残る。	密	良好	外面: 淡黄~黄灰色 内面: にぶい黄橙~褐灰色	内外面にスス付着。 内面に粘土つなぎ痕。
382	B18 SK17 1層・一括	3213-3216-3217-3226-3227-3234-3313-3358-3389	第90図 PL.69	縄文土器 深鉢	口径: 26.6 ※ 器高: 15.8 △	外面: 口縁端部刻目、口縁部ナデ、胴部ケズリ。 内面: ナデ。	密 (砂粒を含む)	良好	内外面: 明黄褐~黒褐色	内外面スス付着。
383	B18 SK17	3160-3315-3364-3377	第90図 PL.69	縄文土器 浅鉢	口径: 38.0 ※ 器高: 9.0 △	外面: 条痕後半箆竹管状工具による刺突文。体部中位付近に刻みをもつ貼り付け突帯。 内面: 横方向条痕。	密 (1mm以下の砂粒含む)	良好	外面: にぶい黄橙~黒褐色 内面: にぶい黄褐色	
384	B18 SK17 1層	3181	第91図 PL.70	縄文土器 深鉢	器高: 5.5 △	外面: 口縁部ナデ。以下粗いナデ。 内面: ナデ。	密 (砂粒含む)	良好	内外面: 黒褐色	外面粘土つなぎ痕。
385	B18 SK17 3層	3371	第91図 PL.70	縄文土器 深鉢	器高: 3.9 △	外面: 条痕。 内面: 口縁部ケズリ、口縁部~胴部ナデ。	密	良好	外面: 黒褐色 内面: 浅黄色	内面に粘土つなぎ痕。
386	B18 SK17 2-I層	3206-3371	第91図 PL.70	縄文土器 深鉢	器高: 7.5 △	外面: 口縁端部ナデ、口縁部ケズリ。 内面: ケズリ後ナデ。	やや密	良好	内外面: にぶい黄褐色	
387	B18 SK17 2-I層	3339-3379-3393	第91図 PL.70	縄文土器 浅鉢または壺	器高: 10.1 △	外面: 頸部条痕後ナデ、胴部粘土貼付、ケズリ? 内面: 頸部ナデ、胴部上位条痕、下位条痕後ナデ、工具か指による押さえの痕あり。	密 (1mm以下の長石含む)	良好	外面: にぶい黄橙~灰褐色 内面: にぶい~浅黄褐色	内外面スス付着。
388	B18 SK17 2-I層	3149-3175-3199-3200	第91図 PL.70	縄文土器 深鉢	器高: 11.4 △	外面: 胴部上位不定方向条痕、下位ヨコナデ。 内面: 胴部上位条痕、下位ナデ。	密 (1mm以下の長石、石英、雲母を含む)	良好	外面: 淡黄~橙色 内面: 灰黄褐色	外面上半部スス付着。 内面下半部スス付着。
389	B18 SK17 2-I層	3126	第91図 PL.70	縄文土器 深鉢	器高: 12.4 △	外面: 条痕後ケズリ。 内面: 条痕。	密	良好	外面: 灰黄褐色 内面: 黒褐色	
390	B18 SK17 2-I層	3300-3331	第91図 PL.70	縄文土器 深鉢	口径: 25.6 ※ 器高: 10.0 △	外面: ケズリ。 内面: 口縁部~胴部上位条痕後ナデ、下位少し強いナデ。	密 (1mm以下の長石、砂粒含む)	良好	外面: にぶい黄褐色 内面: 褐色~にぶい黄褐色	内面スス付着。 内面粘土つなぎ痕。
391	B18 SK17 2-I層	3245	第91図 PL.70	縄文土器 深鉢	口径: 24.6 ※ 器高: 10.4 △	外面: 二枚貝による条痕後、一部ケズリ。 内面: 口縁部条痕後ヘラケズリ、胴部条痕後ナデ。	密 (長石を多く含む)	良好	外面: 黄灰色 内面: 灰白色	
392	B18 SK17 2-I層	3264-3308	第91図 PL.70	縄文土器 深鉢	口径: 31.8 ※ 器高: 10.3 △	外面: ケズリ。 内面: ケズリ後ナデ。	密 (0.5~4mmの砂粒を多く含む)	良好	内外面: 灰黄褐色	
393	B18 SK17 2-I層	3278-3279-3322-3347	第91図 PL.70	縄文土器 深鉢	口径: 23.6 ※ 器高: 14.0 △	外面: 条痕後ケズリ。 内面: 条痕。	密 (1mm以下の長石を多く含む)	良好	外面: にぶい黄橙~灰褐色 内面: 浅黄~黄灰色	内外面スス付着。
394	B18 SK17 1-2-II層	3390	第91図 PL.70	縄文土器 深鉢	口径: 24.0 ※ 器高: 11.0 △	外面: 条痕。 内面: 条痕。	密 (砂粒を多く含む)	良好	外面: 黒褐色 内面: にぶい黄褐色	
395	B18 SK17 2-I層	3167-3173-3174	第92図 PL.71	縄文土器 深鉢	口径: 24.2 ※ 器高: 16.2 △	外面: ケズリ。 内面: ナデ。	密 (1~3mmの砂粒を含む)	良好	内外面: 明黄褐色	外面胴部スス付着。
396	B18 SK17 2-I層	3118-3119	第92図 PL.71	縄文土器 深鉢	口径: 30.8 ※ 器高: 9.4 △	外面: ケズリ。口縁端部刻目風の刺突。 内面: ケズリ後ナデ。	密 (1~3mmの砂粒を多く含む)	良好	外面: 暗灰褐色 内面: 灰黄褐色	
397	B18 SK17 2-I層	3344	第92図 PL.71	縄文土器 深鉢	器高: 11.5 △	外面: ケズリ。 内面: ナデ。	密 (砂粒を多く含む)	良好	内外面: 灰黄褐色	
398	B18 SK17 2-I層	3314	第92図 PL.71	縄文土器 深鉢	器高: 5.5 △	外面: 口縁端部ナデ、口縁部条痕。 内面: ナデ。	やや密	良好	外面: 黒褐色 内面: にぶい黄褐色	
399	SK17 一括	3358	第92図 PL.71	縄文土器 深鉢	器高: 2.8 △	外面: 口縁部より垂下する形で貼付突帯、口縁端部ケズリ、胴部ミガキ。 内面: ミガキ。口縁より少し下がった位置に1条の沈線。	密	良好	内外面: 黒褐色	
400	B18 SK17 一括	3358	第92図 PL.71	縄文土器 浅鉢	器高: 2.6 △	外面: ナデ。段より下に赤色塗彩。 内面: 口縁端部ナデ、口縁より少し下がった位置に2条の凹線、口縁端部~胴部にかけて赤色塗彩。	密 (1~2mmの砂粒を多く含む)	良好	内外面: 明黄褐色~橙色	
401	D21 SD 6	2999-3000-3014-3015	第94図 PL.76	土師器 鉢	口径: 15.4 ※ 器高: 5.05 △	外面: 口縁部ケズリ後ナデ。胴部ケズリ。 内面: ミガキ。	密 (4mm以下の石英、長石を多く含む)	やや不良	内外面: 浅黄灰白色	ほぼ完形。
402	D21 SD 6埋土	3014	第94図 PL.71	弥生土器 鼓形器台	器高: 4.0 △	外面: 口縁部ヨコナデ、凹線。頸部ヨコナデ。 内面: 口縁部ナデ、頸部ケズリ。	密 (雲母を多く含む)	良好	外面: 浅黄褐色 内面: 灰白色	内外面ともに摩耗が著しい。
403	C20-21、D21 SD6埋土	2876-2896-2906-2997	第94図 PL.75	須恵器 坏身	口径: 11.9 ※ 器高: 4.0 △	外面: 体部回転ヨコナデ。底部左方向の回転ヘラケズリ。 内面: 体部回転ヨコナデ、底部回転ヨコナデ後不定方向のナデ。	密 (1mm前後の砂粒を含む)	良好	内外面: 灰色~暗灰色	底部に重ね焼痕。TK209。
404	B19 流路1下層	3422	第97図 PL.72	縄文土器 深鉢	器高: 4.2 △	外面: 押型文。 内面: ナデ、押さえ。	密	良好	外面: にぶい黄褐色 内面: 黒褐色	
405	E18 流路1中層	3007	第97図 PL.72	縄文土器 深鉢	器高: 4.2 △	外面: 押型文 (楕円文)。 内面: 風化により調整不明。	密 (1mm以下の長石を含む)	良好	外面: 明赤褐色 内面: にぶい橙色	

表 29 2区出土土器・土製品観察表(2)

遺物番号	遺構 区 層位名	取り上げ 番号	挿図 PL	種類 器種	法量 (cm)	手法上の特徴	胎土	焼成	色調	備考
406	C18 流路1 下層	2989	第97図 PL.72	縄文土器 深鉢	器高: 3.3 △	外面: 口縁粘土帯貼付、捺糸文。 内面: 指ナデ。	密 (1 ~ 2mm の長石を密に 含む)	良好	内外面: にぶい黄褐色	波子式
407	E18 流路1 中層	2942	第97図 PL.72	縄文土器 深鉢	器高: 4.25 △	外面: 口縁部ナデ。磨消縄文。 内面: ナデ。	密	良好	外面: 灰黄褐色 内面: 黄灰色	
408	D18 流路1 埋土	2935	第97図 PL.72	縄文土器 深鉢	器高: 2.7 △	外面: 口縁端部に刻目。口縁端部 から口縁部にかけてナデ。口 縁部に1条の沈線と縄文。 内面: ナデ。	密 (雲母、長 石を多く含む)	良好	外面: 淡黄色 内面: 灰白色	
409	B18.19 流路1 下層	3429	第97図 PL.72	縄文土器 深鉢	器高: 3.1 △	外面: 口縁端部ナデ。磨消縄文(LR 縄文)。 内面: 二枚具による条痕。	密	良好	内外面: 黄褐色	
410	B18.19 流路1 下層	3429	第97図 PL.72	縄文土器 浅鉢	器高: 1.8 △	外面: ナデ。磨消縄文 (RL縄文)。 内面: ナデ。	密 (砂粒を含 む)	良好	内外面: 明黄褐~黒褐 色	
411	C18 流路1 埋土	2932	第97図 PL.72	縄文土器 深鉢	器高: 5.3 △	外面: 口縁端部より垂下隆帯。隆 帯上にLR縄文もしくは擬縄 文。隆帯にそって1条の凹線、 刺突文。 内面: ナデ。	密 (1mm以下 の長石を多く含 む)	良好	外面: にぶい橙色 内面: 灰褐色	全体的に風化。
412	E18 流路1 埋土	2922	第97図 PL.72	縄文土器 深鉢または 浅鉢	器高: 4.2 △	外面: 磨消縄文。 内面: ナデ。	密 (1mm程の 砂粒を多く含 む)	良好	外面: にぶい黄橙~灰 黄褐色 内面: 灰黄褐色	
413	E18 流路1 埋土	2922	第97図 PL.72	縄文土器 深鉢	器高: 6.6 △	外面: 磨消縄文。 内面: ナデ。	密	良好	外面: 黒褐~灰黄色 内面: 黄橙~にぶい赤 褐色	
414	E18 流路1 埋土	2922	第97図 PL.72	縄文土器 深鉢または 浅鉢	器高: 3.3 △	外面: 磨消縄文。 内面: ナデ。	密	良好	外面: 橙~浅黄色 内面: 灰黄色	
415	E18 流路1 埋土	2922	第97図 PL.72	縄文土器 深鉢または 浅鉢	器高: 2.5 △	外面: 磨消縄文。 内面: ナデ。	密	良好	外面: 灰黄色 内面: 黄灰色	福田K II (新)。 RL縄文。
416	B18 流路1 埋土	3400	第97図 PL.72	縄文土器 深鉢	器高: 5.2 △	外面: 口縁部3条の沈線、橋状把 手。口縁部から頸部にかけて ハケ目状細密条痕。口縁部、 橋状把手に凹部に条痕を伴う 圧痕文。 内面: ナデ。	密 (2mm程の 砂粒を多く含 む)	良好	外面: にぶい橙~にぶ い黄褐色 内面: 灰黄褐色	布勢式。
417	C19 流路1 中層	3071	第97図 PL.72	縄文土器 深鉢	器高: 5.2 △	外面: ナデ。口縁端部に3条の沈 線を伴う同心円状の把手状突 起。 内面: ナデ。	密	良好	内外面: 浅黄色	布勢式?
418	F18 流路1 中層	2358	第97図 PL.72	縄文土器 深鉢	器高: 2.7 △	外面: 口縁部に2条の沈線、沈線 間RL縄文ナデ消し。胴部ナデ。 内面: ナデ。	密 (3mm以下 の砂粒を含む)	良好	内外面: にぶい黄橙~ にぶい黄褐色	
419	B19 流路1 1-2-II層	2066	第97図 PL.72	縄文土器 深鉢	器高: 3.1 △	外面: 口縁端部1条の凹線、口縁 部ハケ目後指押さえ。 内面: ケズリ後ナデ。	密	良好	内外面: にぶい黄褐色	
420	F18 流路1 土層	2328	第97図 PL.72	縄文土器 深鉢	器高: 3.2 △	外面: 口縁部隆帯。波状口縁上に 未貫通の穿孔。 内面: ナデ。	密	良好	外面: にぶい黄褐色 内面: 明黄褐色	
421	B18 流路1 下層	2957	第97図 PL.72	縄文土器 深鉢	器高: 4.2 △	外面: 口縁端部RL縄文、口縁部 ナデ。 内面: ナデ。	密	良好	内外面: にぶい黄褐色	縁帯文。
422	C18 流路1 埋土	2976	第97図 PL.72	縄文土器 深鉢	器高: 3.3 △	外面: 口縁部ヨコナデ。 内面: ヨコナデ。	密	良好	内外面: 灰白色	
423	C18 流路1 中層	3003	第97図 PL.72	縄文土器 深鉢	器高: 3.0 △	外面: 沈線文。 内面: ナデ。	密	良好	内外面: 灰白色	全体的に風化。
424	D18 流路1 上層	2945	第97図 PL.72	縄文土器 深鉢	器高: 2.5 △	外面: 渦巻状文様、ナデ。 内面: ナデ。	密	良好	内外面: 灰黄色	
425	C18 流路1 上層	3017	第97図 PL.72	縄文土器 深鉢または 浅鉢	器高: 3.6 △	外面: ミガキ。口縁部に3条の沈 線。 内面: ミガキ。	密 (0.5~1mm 程の石英、長石 を多く含む)	良好	外面: にぶい黄色 内面: 灰白色	波状口縁部。
426	D18 流路1 埋土	1547	第97図 PL.72	縄文土器 深鉢	器高: 2.6 △	外面: 胴部上位に5条の沈線、下 位ナデ。 内面: ナデ。	密 (長石を多 く含む)	良好	内外面: にぶい黄色	縁帯文。
427	C18 流路1 中層	3003	第97図 PL.72	縄文土器 深鉢	器高: 4.0 △	外面: 口縁部3条の沈線。ナデ。 内面: ナデ。	密 (細砂、砂 粒を多く含む)	良好	内外面: 黒褐色	
428	B18 流路1 上層	3364	第97図 PL.72	縄文土器 深鉢	器高: 4.0 △	外面: 胴部上位に3条の凹線、下 位ミガキ。 内面: 胴部上位ナデ、下位ケズリ。	密	良好	外面: 淡黄色 内面: 灰白色	断面に粘土つ なぎ痕。
429	B18.19 流路1 下層	3429	第97図 PL.72	縄文土器 深鉢	器高: 2.65 △	外面: 巻具による扇状圧痕。横方 向のミガキ。 内面: 口縁部より少し下がった位 置に1条の沈線、竹管文。横 方向のミガキ。	密 (2.5mm以 下の雲母、長 石、石英を多 く含む)	良好	外面: 浅黄色 内面: 灰黄褐色	凹線文。
430	B18.19 流路1 下層	3429	第97図 PL.72	縄文土器 浅鉢	器高: 2.8 △	外面: 4条の平行凹線。 内面: ナデ。	密 (2mm以下 の長石、石英 を多く含む)	良好	内外面: 灰黄褐色~褐 灰色	凹線文。
431	B19・F18 流路1 2層	2068・2328	第98図 PL.72	縄文土器 浅鉢	口径: 17.0 ※ 器高: 7.8 △	外面: 沈線。胴部上位ミガキ、下 位ミガキ後ナデ。 内面: 口縁部より少し下がった位 置に1条の沈線。口縁部~胴 部ミガキ。	密 (1mm程の 砂粒を僅かに 含む)	良好	内外面: 灰黄褐色	
432	F18 流路1 埋土	2325・2328・ 2341	第98図 PL.76	縄文土器 浅鉢	口径: 34.0 ※ 器高: 10.7 △	外面: 口縁部ヨコナデ。口縁部~ 胴部ヘラミガキ。 内面: 口縁部ヨコナデ。口縁部~ 胴部ヘラミガキ。	密	良好	外面: 浅黄~黒褐色 内面: 黒褐色	黒色磨研土器。 外面表面剥離。 内面胴部摩耗。
433	D18 流路1 埋土	2959	第98図 PL.73	縄文土器 浅鉢	器高 14.0 △ 胴部最大径: 21.6 △	外面: ケズリ、指押さえ。 内面: 指押さえ、ナデ。	密 (1 ~ 3mm の石英、砂粒 を多く含む)	良好	外面: 明黄褐色 内面: 黄褐色	胴部下半にス ス附着。内面 に粘土つなぎ 痕。

第4章 2区の調査成果

表30 2区出土土器・土製品観察表(3)

遺物番号	遺構・層位名	取り上げ番号	挿図PL	種類器種	法量 (cm)	手法上の特徴	胎土	焼成	色調	備考
434	B18 流路1 中層	3079	第98図 PL.73	縄文土器 深鉢	器高：9.8△	外面：条痕、下位条痕後ナデ。2条の凹線。瘤状貼付。内面：条痕。工具による強いおさえ	密	良好	外面：にぶい黄橙～褐灰色 内面：明黄褐～にぶい黄褐色	スス付着。粘土つなぎ痕。
435	E18 流路1 埋土	2922	第98図 PL.73	縄文土器 深鉢	口径：37.6※ 器高：11.9△	外面：口縁部刻目。胴部上位に刺突文。口縁部～胴部条痕。内面：条痕	密(1mm以下の長石、石英を多く含む)	良好	外面：橙色 内面：淡黄～にぶい橙色	内面に粘土つなぎ痕。
436	E18 流路1・3 下層	3424	第98図 PL.80	縄文土器	器高：9.4△	外面：4条の貼付突帯。胴部ナデ～ケズリ。 内面：ナデ、指押さえ。	密(1～2mmの砂粒を含む)	良好	内外面：浅黄色	内面に粘土つなぎ痕。
437	C18 流路1 上層	3002	第99図 PL.72	縄文土器 浅鉢	器高：2.8△	外面：ナデ。 内面：ミガキ。	密(1mm程の砂粒を多く含む)	良好	外面：灰黄褐色(10YR5/2) 内面：褐灰色(10YR4/1)	口縁部に黒斑あり。
438	F18 流路1 中層	2341	第98図 PL.72	縄文土器 浅鉢	器高：4.4△	外面：ケズリ後ミガキ。単位不明。 内面：ケズリ後ミガキ。単位不明。	密(0.5～1mm程の長石、石英の砂粒を含む)	良好	外面：灰黄褐～にぶい黄褐色 内面：にぶい黄褐色	
439	D18 流路1 埋土	2921	第98図 PL.72	縄文土器 浅鉢	器高：4.9△	外面：口縁部に2条の沈線、胴部に1条の沈線。口縁部～胴部ミガキ。 内面：口縁部ナデ、口縁部ヘラケズリ、胴部ナデ。	密	良好	内外面：黒褐色	
440	E18 流路1 埋土	2938	第98図	縄文土器 浅鉢	器高：5.0△	外面：口縁部ナデ、胴部ケズリ。 内面：口縁部ナデ、胴部ミガキ。	密	良好	外面：褐灰色 内面：黒褐色	
441	D19 流路1 下層	2974	第98図	縄文土器 浅鉢	器高：3.5△	外面：口縁部ナデ。胴部上半ケズリ。 内面：ヨコナデ。	密	良好	内外面：橙色	
442	D18 流路1 埋土	2921	第98図 PL.72	縄文土器 浅鉢	器高：3.6△	外面：胴部に1条の沈線、口縁部～胴部ミガキ。 内面：ケズリ後ミガキ。	密	良好	外面：灰黄褐色 内面：褐灰色	
443	E18 流路1 上層	2942	第98図 PL.73	縄文土器 浅鉢	器高：5.6△	外面：ミガキ。 内面：口縁部ナデ、胴部ミガキ。	密	良好	内外面：にぶい黄褐色	
444	C19 流路1 上層	2967	第98図 PL.72	縄文土器 深鉢	器高：4.2△	外面：胴部上位2条の凹線、下位ミガキ。 内面：ナデ。	密	良好	外面：灰黄褐色 内面：にぶい黄褐色	スス付着。
445	C19 流路1 下層	2991	第98図	縄文土器 浅鉢	口径：17.2※ 器高：5.5△	外面：風化のため調整不明(ミガキか)。 内面：指押さえ。風化のため調整不明(ミガキか)。	密(0.5～2mm程の長石、石英の砂粒を含む)	良好	内外面：灰白～浅黄色	外面わずかに鉄分付着。内面所々に鉄分付着。
446	E18 流路1 埋土	2938	第98図 PL.73	縄文土器 浅鉢	器高3.5△	外面：胴部上位ナデ、下位ミガキ。 内面：ナデ。	密(0.5～3mm程の長石、石英の砂粒を多く含む)	良好	外面：橙～灰褐色 内面：黒色	外面赤色塗彩。内面全面スス付着。断面に粘土つなぎ痕。
447	B18 流路1 中層	3079	第98図 PL.73	縄文土器 深鉢	器高：4.7△	外面：ナデ。 内面：ケズリ後ナデ。口縁部に刺突文。	密(1mm程の砂粒を多く含む)	良好	内外面：灰黄褐色	
448	F18 流路1 上層	2339	第98図 PL.73	縄文土器 深鉢	器高：5.4△	外面：ヨコナデ。頸部に刺突文。 内面：ナデ。	密	良好	外面：にぶい黄色 内面：浅黄色	
449	B18 流路1 上層	3356	第98図 PL.73	縄文土器 深鉢	器高：5.0△	外面：胴部～頸部にかけてミガキ。頸部刺突文。 内面：胴部～頸部にかけて左方向のケズリ。	密(1mm以下の長石含む)	良好	外面：褐色内面：にぶい黄褐色	頸部にスス付着。
450	F18 流路1 中層	2372	第98図 PL.73	縄文土器 深鉢	器高：4.8△	外面：口縁部刻目。口縁部～胴部ケズリ後、ヨコナデ後タテ方向のナデ。 内面：ヨコナデ。	密	良好	外面：にぶい黄褐色 内面：にぶい黄褐色	
451	E18 流路1 埋土	2961	第98図 PL.73	縄文土器 深鉢	器高：3.4△	外面：口縁部に刻目。ヨコナデ。 内面：条痕。	密(1mm以下の長石、石英を多く含む)	良好	外面：褐灰色 内面：にぶい橙色	断面に粘土つなぎ痕。
452	C19 流路1 上層	2944	第98図 PL.73	縄文土器 深鉢	器高：3.6△	外面：ヘラケズリ後ナデ。口縁部に刻目。 内面：ケズリ後ナデ。	密(1～2mm程の石英、長石を多く含む)	良好	内外面：灰黄褐色	
453	B19 流路1 中層	3001	第98図 PL.73	縄文土器 深鉢	器高：4.3△	外面：口縁部よりやや下に刻目突帯文、口縁部～胴部ナデ。 内面：ナデ。	密(1～2mmの砂粒を多く含む)	良好	内外面：にぶい黄褐色	
454	F18 流路1 上層	2378	第98図 PL.73	縄文土器 深鉢	器高：3.1△	外面：口縁部に接して刻目突帯。口縁部～胴部ナデ。 内面：口縁部条痕。胴部ナデ。	密(1～2mmの砂粒を含む)	良好	外面：暗灰黄色 内面：灰黄色	
455	C18 流路1 1-2-II層	2958	第98図 PL.73	縄文土器 深鉢	器高：6.1△	外面：口縁部に刻目突帯、突帯下端ケズリ後ナデ、胴部ケズリ。 内面：ケズリ後ナデ。	密(1mm～2mm程の石英、長石を含む)	良好	外面：灰黄褐色 内面：黒色	
456	E18 流路1 下層	3424	第98図 PL.73	縄文土器 浅鉢	器高：3.9△	外面：口縁部ナデ。口縁部に接して刻目突帯。その他風化のため不明。 内面：その他風化のため不明。	密(1mm程の砂粒を含む)	良好	外面：灰白～浅黄褐色 内面：灰白色	
457	F18 流路1 中層	2372	第98図 PL.73	縄文土器 深鉢	器高：5.2△	外面：口縁部に刻目突帯。胴部ケズリ。 内面：ヨコナデ。	密	良好	内外面：灰白色	
458	F18 流路1 上層	2339	第98図 PL.73	縄文土器 深鉢	器高：4.0△	外面：口縁部よりやや下に刻目突帯。胴部ケズリ。 内面：左方向のケズリ。	密(0.5～2.5mm程度の砂粒を含む)	良好	外面：にぶい黄褐色 内面：灰白色	
459	D18 流路1 埋土	2935	第98図 PL.73	縄文土器 深鉢	器高：3.3△	外面：口縁部より垂下する刻目突帯。胴部ナデ。 内面：ナデ。	密	良好	外面：にぶい黄褐色 内面：灰黄褐色	
460	D18 流路1 上層	2945	第98図 PL.73	縄文土器 深鉢	器高：4.5△	外面：口縁部に接して刻目突帯、胴部条痕。 内面：条痕。	密(8mm以下の砂粒を含む)	良好	外面：にぶい黄褐色～褐灰色 内面：にぶい黄褐色	
461	F18 流路1 中層	1147	第98図 PL.73	縄文土器 深鉢	器高：7.1△	外面：口縁部よりやや下に刻目突帯。胴部ナデ。 内面：ナデ。	密(2mm程度の砂粒を含む)	良好	外面：淡黄～黒褐色 内面：灰黄色～黄灰色	
462	D18 流路1 埋土	2935	第98図	縄文土器 深鉢	器高：2.8△	外面：口縁部より垂下する刻目突帯。突帯ナデ。口縁部ケズリ。 内面：ナデ。	密	良好	外面：にぶい黄色 内面：暗灰黄色	

表 31 2区出土土器・土製品観察表(4)

遺物番号	遺構・層位名	取り上げ番号	挿図 PL	種類器種	法量 (cm)	手法上の特徴	胎土	焼成	色調	備考
463	E18 流路1 上層	2942	第 98 図	縄文土器 壺か	器高: 2.0 △	外面: 口縁部刻目突帯、口縁部ナデ。 内面: 口縁部ナデ、口縁部条痕。	密 (3mm 以下 の砂粒を含む)	良好	外面: 橙色~にぶい黄 褐色 内面: にぶい黄褐色	
464	D18 流路1 埋土	2921	第 98 図 PL.73	縄文土器 深鉢	器高: 4.6 △	外面: 口縁部よりやや下がった位 置に刻目突帯。口縁部ヨコナデ。 内面: ナデ。	密 (1 ~ 2mm の砂粒を多く 含む)	良好	外面: 灰黄褐色 内面: にぶい黄褐色	
465	E18 流路1 上層	2942	第 98 図 PL.73	縄文土器 深鉢	器高: 3.7 △	外面: 口縁部よりやや下に刻目突 帯。口縁部~口縁部ナデ。 内面: 条痕。	密	良好	内外面: 淡黄色	
466	D18・E18 流路1 上層	2942・2945・ 2959	第 100 図 PL.76	縄文土器 深鉢	口径: 23.7 ※ 器高: 9.2 △	外面: 口縁部刻目。口縁部より やや下に刻目突帯。胴部ケ ズリ後ナデ、ケズリ、指押さ え。 内面: 口縁部~胴部上位条痕、下 位ケズリ。	密 (1mm 以下 の長石を多く含 む)	良好	内外面: 黒~褐色	内外面スス付 着。外面に粘 土つなぎ痕。
467	F18 流路1 中層	2379	第 100 図 PL.74	縄文土器 深鉢	器高: 5.4 △	外面: 口縁部刻目。口縁部に 刻目突帯。貼付刻目突帯下~ 胴部ナデ。 内面: 口縁部ナデ。口縁部~胴 部条痕後ナデ。	密	良好	外面: 浅黄~黄灰色 内面: 淡黄色	
468	C18 流路1 中層	3077	第 100 図 PL.74	縄文土器 深鉢	器高: 5.3 △	外面: 口縁部刻目、口縁部より やや下に刻目突帯。胴部ケ ズリ後ナデ。 内面: ナデ。	密	良好	内外面: にぶい黄褐色	
469	E18 流路1 埋土	2964	第 100 図 PL.74	縄文土器 深鉢	器高: 3.9 △	外面: 口縁部刻目。口縁部や や下に刻目突帯。胴部ケズリ 後ナデ。 内面: ヨコナデ。	密 (1mm 以下 の長石を多く含 む)	良好	外面: 橙~にぶい褐色 内面: にぶい黄褐色	
470	E18 流路1 上層	2942	第 100 図 PL.74	縄文土器 深鉢	器高: 3.7 △	外面: 口縁部に刻目。口縁からや や下がった位置に刻目突帯文。 内面: 条痕。	密 (1mm 以下 の長石を含む)	良好	外面: 褐灰色 内面: にぶい褐色	外面下半部に スス附着。
471	D18 流路1 埋土	2921	第 100 図 PL.74	縄文土器 深鉢	器高: 2.3 △	外面: 口縁部に刻目。口縁部よ りやや下に刻目突帯。ナデ。 内面: ナデ。	密 (0.5 ~ 1mm 程の砂粒を含 む)	良好	内外面: にぶい黄褐色	
472	F18 流路1 中層	2372	第 100 図 PL.74	縄文土器 深鉢	器高: 3.1 △	外面: 口縁部刻目。口縁部よりや や下に刻目突帯。胴部ナデ。 内面: 条痕。	密 (2mm 以下 の砂粒を含む)	良好	外面: 黄灰色 内面: 灰黄色	
473	F18 流路1 中層	2379	第 100 図 PL.74	縄文土器 深鉢	器高: 2.8 △	外面: 口縁部刻目。口縁部より やや下に刻目突帯。胴部ナデ。 内面: 条痕。	密 (1mm 以下 の長石、石英を 含む)	良好	内外面: にぶい黄褐色	内面に粘土つ なぎ痕。
474	F18 流路1 上層	2378	第 100 図 PL.74	縄文土器 深鉢	器高: 1.7 △	外面: 口縁部刻目。口縁部より 少し下がった位置に貼付刻 目突帯。口縁部~貼付刻目 突帯間ナデ。 内面: ナデ。	密	良好	内外面: 灰黄色	
475	C18 流路1 上層	3002	第 100 図 PL.74	縄文土器 深鉢	器高: 4.9 △	外面: 口縁部刻目、口縁部より 少し下がった位置に、貼付 刻目突帯文、胴部ナデ、粘土 つなぎ目部分は強いナデ。 内面: ナデ。	密	良好	外面: にぶい黄褐~暗 灰色 内面: 浅黄色	内外面に粘土 つなぎ痕。
476	D18 流路1 埋土	2935	第 100 図 PL.74	縄文土器 深鉢	器高: 5.9 △	外面: 口縁部刻目。口縁部より 垂下する刻目突帯。胴部ヘ ラケズリ後ナデ。 内面: ヘラケズリ後ナデ。	密 (1 ~ 3mm の砂粒を含む)	良好	外面: にぶい黄褐色 内面: 灰黄色	
477	E18 流路1 中層	2942	第 100 図 PL.74	縄文土器 深鉢	器高: 5.5 △	外面: 口縁部ナデ、刻目突帯。胴部、 条痕後粗いナデ。 内面: 条痕。	密 (1mm 程の 砂粒を含む)	良好	外面: にぶい黄褐色 内面: 淡黄~にぶい黄 褐色	
478	F18 流路1 中層	2379	第 100 図 PL.74	縄文土器 深鉢	器高: 2.8 △	外面: 口縁部刻目。口縁部より やや下に刻目突帯。風化に より調整不明。 内面: 風化により調整不明。	密 (4mm 程度 の砂粒を含む)	良好	内外面: にぶい黄褐色	
479	C18 流路1 上層	3002	第 100 図 PL.74	縄文土器 深鉢	器高: 3.9 △	外面: 口縁部刻目、口縁部や や下に刻目突帯、胴部ケズリ。 内面: ナデ。	密	良好	内外面: 灰黄色	
480	F18 流路1 上層	1173	第 100 図 PL.74	縄文土器 深鉢	器高: 4.0 △	外面: 口縁部に刻目。口縁部よ りやや下に刻目突帯。胴部 ケズリ後ナデ。 内面: ナデ。	密 (2.5mm 以下 の砂粒を含 む)	良好	内外面: にぶい黄褐色	
481	B19 流路1 中層	3001	第 100 図 PL.74	縄文土器 深鉢	口径: 24.1 ※ 器高: 4.2 △	外面: 口縁部に断面三角形の貼 付突帯。胴部ケズリ後ナデ。 内面: 口縁部ナデ、胴部ケズリ。	密 (1mm 程の 砂粒を多く含 む)	良好	内外面: にぶい黄褐色	
482	D18 流路1 埋土	2935	第 100 図 PL.74	縄文土器 深鉢	器高: 4.5 △	外面: 口縁部よりやや下に貼付 突帯。胴部条痕。 内面: 条痕後ナデ。	密 (1mm 程の 砂粒を多く含 む)	良好	外面: 灰黄褐色 内面: 灰黄褐色、黒色	
483	E18 流路1 埋土	2938	第 100 図	縄文土器 深鉢または 浅鉢	器高: 2.4 △	外面: 口縁部縄文。口縁部1条 の凹線、ナデ。 内面: 口縁部上位ヨコナデ、下位 ケズリ。	密 (0.1mm の 長石を含む)	良好	外面: 黒色 内面: 灰黄~黒色	
484	C18 流路1 上層	3017	第 100 図	縄文土器 深鉢	器高: 2.3 △	外面: 口縁に近接する位置に2条の 沈線後、全体にナデ。口縁より 少し下がった位置に1条の凹線。 内面: ハケ目状条痕	密 (0.5 ~ 2mm 程の長石、石英 の砂粒を多く含 む)	良好	外面: 灰黄色 内面: にぶい黄褐色	
485	E18 流路1 埋土	2961	第 100 図	縄文土器 浅鉢	器高: 3.9 △	外面: ケズリ後ナデ。 内面: ケズリ後ナデ。	密 (1mm 以下 の長石、石英を 多く含む)	良好	外面: 黒褐色内面: に ぶい黄褐色	
486	C18 流路1 中層	3089	第 100 図 PL.74	縄文土器深 鉢	口径 24.4 ※ 器高 13.4 △	外面: ケズリ後ナデ。 内面: ナデ。口縁部ケズリ、指押 さえ。	密 (1 ~ 2mm の輝石、砂粒 を含む)	良好	内外面: 明黄褐色	外面スス附着。
487	B18 流路1 上層	3402	第 100 図 PL.74	縄文土器 深鉢	口径 27.9 ※ 器高 11.05 △	外面: 口縁部ナデ、胴部上位ケズリ 後ナデ、全体的に粗いナデ。 内面: ナデ。	やや密 (1 ~ 2mm 程度 の砂粒を含む)	良好	外面: 灰黄褐色~黒褐 色 内面: 黄褐色	ほぼ全面にスス が附着。断面に 粘土つなぎ痕。
488	D18 流路1 下層	2970	第 100 図 PL.74	縄文土器 深鉢	口径: 26.7 ※ 器高: 6.0 △	外面: 二枚貝による条痕。 内面: 二枚貝による条痕。	密 (1 ~ 3mm 程の石英、長石 を含む)	良好	外面: にぶい黄褐色 内面: 灰黄褐色	
489	E18 流路1 上層	2942	第 100 図	縄文土器 深鉢	口径 19.8 ※ 器高 2.2 △	外面: ナデ。 内面: ヨコナデ。	密	良好	内外面: にぶい橙	内外面スス付 着。内面に粘 土つなぎ痕。
490	B19 流路1 中層	3079	第 100 図 PL.74	縄文土器 浅鉢	口径: 12.6 ※ 器高: 6.25 △	外面: ナデ。胴部上位は粗いナデ。 内面: ナデ。	密 (0.5 ~ 1mm の細砂を多く含 む)	良好	内外面: 淡黄色	